

# Werkzeugsätze



**technocraft –**  
Werkzeug für Profis





Swiss-Team plus

www.technocraft.ch

Swiss-Team plus

# Inhalt



Werkstattwagen **4**



Werkzeugkasten **10**



Werkzeugkoffer **16**



Steckschlüssel-Sätze **26**



Bit-Boxen **32**



Schraubwerkzeuge **36**



Holzbohrer und -Fräser **44**



6



# Werkstatt- wagen

Das technocraft-Sortiment bietet eine umfassende Auswahl an Werkzeugwagen für unterschiedliche Anforderungen. Besonderer Wert wird auf die kontinuierliche Weiterentwicklung und Optimierung gelegt, um den sich wandelnden Kundenanforderungen gerecht zu werden. Die Werkzeugwagen zeichnen sich durch hochwertige Materialien, Funktionalität, Haltbarkeit und Benutzerfreundlichkeit aus.

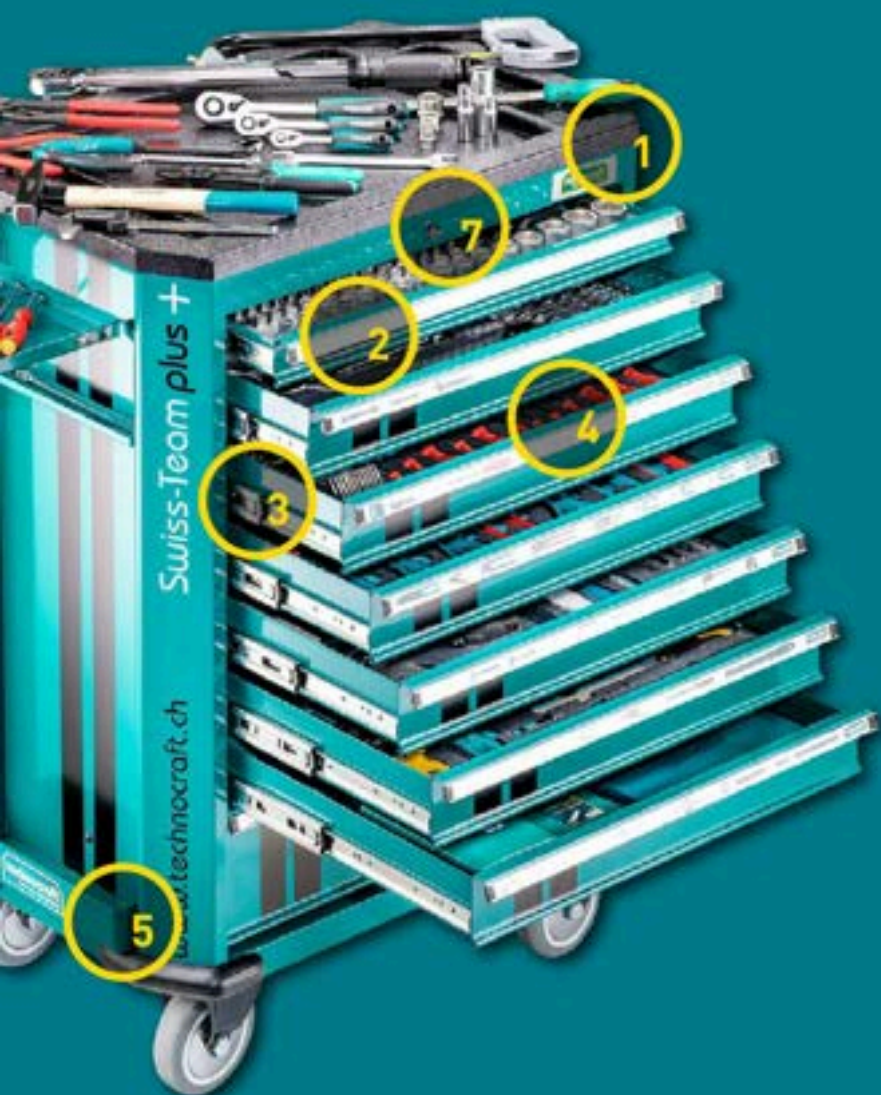

## Facts

1. Abdeckung aus langlebigem ABS-Kunststoff
2. Beschriftete Schubladenfronten
3. Kugelgelagerte Vollauszüge mit Einzelverriegelung
4. Präzise CNC-gefräste Schaumstoffeinlagen mit schützender Kunststoffoberfläche oder edlem Metall-Finish
5. Robuste Schwerlast Lenk-/Bockrollen mit Bremse
6. Seitentisch, Papierrollenhalter
7. Abschliessbar

# SWISS TEAM PLUS+ PRO

743-tlg

**Der ultimative Werkstattwagen mit  
Premium-Marken-Werkzeugen.**

- Umfangreiche Mechanikausstattung
- 8 beschriftete Schubladen davon 7 bestückt
- Kugelgelagerte Vollauszüge
- Einzelverriegelung
- Schaumstoffeinlagen mit Kunststoffabdeckung
- Schwerlast Lenk- / Bockrollen mit Bremse
- Antrieb: 1/4" + 3/8" + 1/2"
- Abmessung: 775 x 530 x 1035 mm
- Gewicht: 119 kg

Art.Nr. 665206



# SWISS TEAM PLUS+

743-tlg

**Der ultimative Werkstattwagen mit  
Profi-Werkzeugen.**

- Umfangreiche Mechanikausstattung
- 8 beschriftete Schubladen davon 7 bestückt
- Kugelgelagerte Vollauszüge
- Einzelverriegelung
- Schaumstoffeinlagen mit Kunststoffabdeckung
- Schwerlast Lenk- / Bockrollen mit Bremse
- Antrieb: 1/4" + 3/8" + 1/2"
- Abmessung: 775 x 530 x 1035 mm
- Gewicht: 119 kg

Art.Nr. 665216

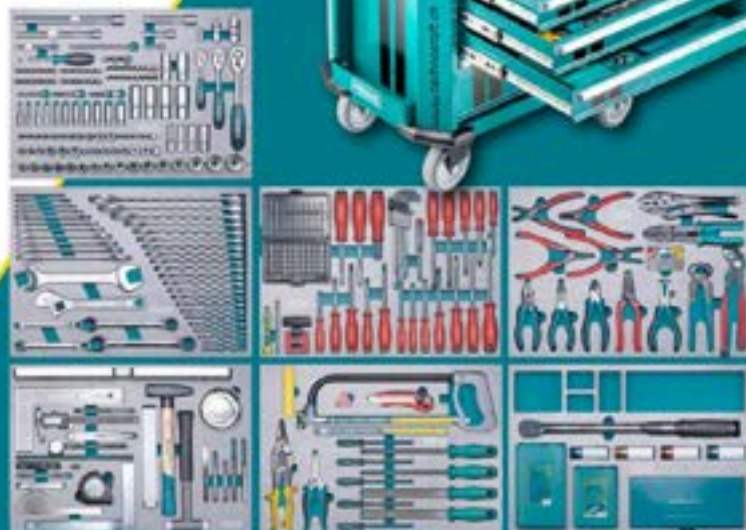



# SWISS TEAM WOOD PRO

282-tlg  
Der optimale Werkstattwagen für den Holzverarbeiter inkl. Premium-Marken-Werkzeugen.

- 8 beschriftete Schubladen davon 6 bestückt
- Kugelgelagerte Vollauszüge
- Einzelverriegelung
- Schaumstoffeinlagen mit Kunststoffabdeckung
- Schwerlast Lenk- / Bockrollen mit Bremse
- Antrieb: 1/4" + 1/2"
- Abmessung: 775 x 530 x 1035 mm
- Gewicht: 87 kg

Art.Nr. 729719



# SWISS TEAM WOOD

282-tlg  
Der optimale Werkstattwagen für den Holzverarbeiter inkl. Profi-Werkzeugen.

- 8 beschriftete Schubladen davon 6 bestückt
- Kugelgelagerte Vollauszüge
- Einzelverriegelung
- Schaumstoffeinlagen mit Kunststoffabdeckung
- Schwerlast Lenk- / Bockrollen mit Bremse
- Antrieb: 1/4" + 1/2"
- Abmessung: 775 x 530 x 1035 mm
- Gewicht: 87 kg

Art.Nr. 729718



## SWISS TEAM

297-tlg  
Hochwertiger Werkstattwagen  
mit ausziehbaren Schubladen und  
Profi-Werkzeugen.

- Umfangreiche Mechanikausstattung
- 8 beschriftete Schubladen davon 6 bestückt
- Kugelgelagerte Vollauszüge
- Einzelverriegelung
- Schwerlast Lenk- / Bockrollen mit Bremse
- Antrieb: 1/4" + 3/8" + 1/2"
- Abmessung: 775 x 530 x 1035 mm
- Gewicht: 107 kg

Art.Nr. 665215



## ALLROUND 2.0

169-tlg  
Universal Werkstattwagen mit  
robuster Metall-Arbeitsfläche und  
Profi-Werkzeugen.

- 7 beschriftete Schubladen davon 4 bestückt
- Seitliche ABS-Halter für Werkzeuge
- Antrieb: 1/4" + 1/2"
- Abmessung: 775 x 465 x 978 mm
- Gewicht: 87 kg

Art.Nr. 2022972

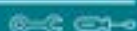





# Werkzeugkisten

Werkzeugkisten von technocraft sind aus robusten Materialien gefertigt und bieten durchdachte Aufbewahrungslösungen für verschiedene Werkzeuge. Sie sind ideal für professionelle Handwerker, die eine zuverlässige und gut organisierte Möglichkeit zum Transport und zur Aufbewahrung ihrer Werkzeuge benötigen.



## Facts

- 1 Kugel-Schutzecken aus Stahl vernickelt
- 2 Leichtbaukiste aus Sperrholz, mit Aluprofil verstärkt, sehr leicht und gleichzeitig robust und belastbar
- 3 Automatisch zurückklappende Handgriffe
- 4 Abschliessbarer Butterfly-Verschluss
- 5 Kugelgelagerte Transportrollen
- 6 Schmutzabweisende Innenbeschichtung





## COMPACT III PRO

179-tlg  
Leichtbau-Werkzeugkiste mit verstärktem  
Deckel und Premium-Marken-Werkzeugen.

- Umfangreiche SchreinerAusstattung
- Zusätzliches Staufach
- Abmessung: 580 x 290 x 431 mm
- Gewicht: 23,6 kg

Art.Nr. 741216



## COMPACT III

179-tlg  
Leichtbau-Werkzeugkiste mit verstärktem  
Deckel und Profi-Werkzeugen.

- Umfangreiche SchreinerAusstattung
- Zusätzliches Staufach
- Abmessung: 580 x 290 x 431 mm
- Gewicht: 23,6 kg

Art.Nr. 741264



## SCHREINER- MONTAGEKISTE TOP

174-tlg  
Extraleichte Werkzeugkiste  
für maximale Ordnung.

- Top ausgerüstet auf der Baustelle
- Mit kugelgelagerten Rollen
- Abmessung: 731 x 406 x 438 mm
- Gewicht: 35 kg

Art.Nr. 664518

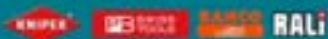

## COMPACT MAX PRO

104-tlg

**Kompakte Schreiner-Werkzeugkiste mit Premium-Marken-Werkzeugen für den mobilen Einsatz.**

- Leichteste technocraft Werkzeugkiste
- Abmessung: 550 x 260 x 420 mm
- Gewicht: 20,7 kg

Art.Nr. 712340



## COMPACT MAX

104-tlg

**Kompakte Schreiner-Werkzeugkiste mit Profi-Werkzeugen für den mobilen Einsatz.**

- Leichteste technocraft Werkzeugkiste
- Abmessung: 550 x 260 x 420 mm
- Gewicht: 20,7 kg

Art.Nr. 712338



## MASSIV PRO

167-tlg

**Umfangreiche Qualitäts-Werkzeugkiste für den Zimmermann bestückt mit Premium-Marken-Werkzeugen.**

- Birkenholz Kiste
- Abmessung: 740 x 370 x 420 mm
- Gewicht: 43,2 kg

Art.Nr. 658378





## MASSIV

167-tlg  
Umfangreiche Qualitäts-Werkzeugkiste  
für den Zimmermann bestückt  
mit Profi-Werkzeugen.

- Birkenholz Kiste
- Abmessung: 740 x 370 x 420 mm
- Gewicht: 43,2 kg

Art.Nr. 658376

RALi 



## CARPENTER PRO

184-tlg  
Leichtbau-Kiste mit zahlreichen  
Zimmerei-Werkzeugen inkl. zusätzlichem  
Stauraum.

- Premium-Marken-Werkzeuge als Ergänzung
- Mit kugelgelagerten Rollen
- Abmessung: 768 x 443 x 463 mm
- Gewicht: 46 kg

Art.Nr. 658383

  RALi  

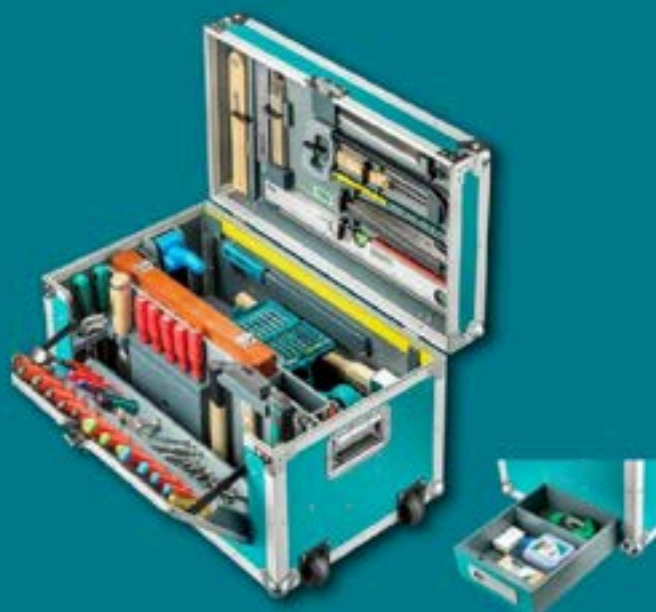

## CARPENTER

184-tlg  
Leichtbau-Kiste mit zahlreichen  
Zimmerei-Werkzeugen inkl. zusätzlichem  
Stauraum.

- Mit kugelgelagerten Rollen
- Abmessung: 768 x 443 x 463 mm
- Gewicht: 46 kg

Art.Nr. 658379

RALi 

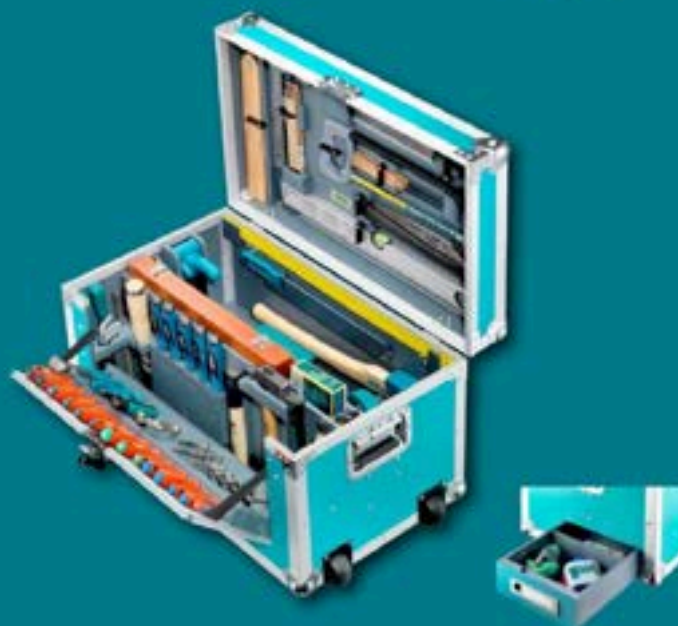

## PRO FLEX PREMIUM

170-tlg  
Mobile Holzverarbeiter Werkzeugkiste  
mit 2 Kunststoff-Boxen.

- Premium-Marken-Werkzeuge als Ergänzung
- Umfangreiche SchreinerAusstattung
- Stapelbar
- Deckel als Arbeitspodest nutzbar
- Birkenholz-Deckel
- Abmessung: 600 x 400 x 700 mm
- Gewicht: 27,8 kg

Art.Nr. 682767



## PRO FLEX

170-tlg  
Mobile Holzverarbeiter Werkzeugkiste  
mit 2 Kunststoff-Boxen.

- Umfangreiche SchreinerAusstattung
- Stapelbar
- Deckel als Arbeitspodest nutzbar
- Birkenholz-Deckel
- Abmessung: 600 x 400 x 700 mm
- Gewicht: 27,8 kg

Art.Nr. 682766



## GARTENBAUER- WERKZEUGKISTE

32-tlg  
Lackierte Werkzeugkiste aus Massivholz  
mit Profi-Werkzeugen.

- Umfangreiche Gartenbauerausstattung
- Überfälle mit Vorhangschloss
- Praktische Tragegriffe für den mobilen Einsatz
- Fichten- und Kiefernholz
- Verzinkte Ecken
- Abmessung: 703 x 403 x 357 mm
- Gewicht: 22 kg

Art.Nr. 663749





## MAURER MOBIL

Mobile Kunststoff-Werkzeugkiste für Maurer mit robusten Rollen und Profi-Werkzeugen. Bestückung nach Vorgaben der jeweiligen Berufsschulen.

### SURSEE 34-tlg

- Praktische Werkzeuganordnung
- Teleskop-Handgriff
- Abmessung: 910 × 516 × 431 mm
- Gewicht: 28.4 kg

Art.Nr. 664173



### SION 29-tlg

- Praktische Werkzeuganordnung
- Teleskop-Handgriff
- Abmessung: 910 × 516 × 431 mm
- Gewicht: 25.6 kg

Art.Nr. 664174



### GOSSAU 42-tlg

- Praktische Werkzeuganordnung
- Teleskop-Handgriff
- Abmessung: 910 × 516 × 431 mm
- Gewicht: 28.8 kg

Art.Nr. 664175



## MAURER WERKZEUGKISTE

31-tlg  
Lackierte Werkzeugkiste aus Massivholz mit Profi-Werkzeugen.

- Umfangreiche Mauerausstattung
- Überfalle mit Vorhangschloss
- Praktische Tragegriffe für den mobilen Einsatz
- Fichten- und Kiefernholz
- Verzinkte Ecken
- Abmessung: 653 × 383 × 385 mm
- Gewicht: 20.7 kg

Art.Nr. 664176



# Werkzeugkoffer

Die Werkzeugkoffer von technocraft wurden in Zusammenarbeit mit Profi-Handwerkern entwickelt, wobei die Bestückung sorgfältig ausgewählt und auf einfache Entnahme der Werkzeuge geachtet wurde.



## Facts

- 1 Robuste Materialien
- 2 Einfaches und zeitsparendes entnehmen und zurückstecken
- 3 Verstärkte Beschläge und Scharniere für lange Lebensdauer
- 4 Präzise CNC-gefräste Schaumstoffeinlagen mit schützender Kunststoffoberfläche oder edlem Metall-Finish
- 5 Starke Ösen für Schultertragegurt







# METABOX WOOD PREMIUM

107-tlg  
Ideale Werkzeug Aufbewahrungs- und Transportlösung bestückt mit Premium-Marken-Werkzeug.

- Kompatibel mit dem Metabo- und 5 weiteren Koffersystemen
- Funktioniert mittels Adapterplatte mit den gängigsten Koffersystemen (L-BOXX, Systainer usw.)
- Schlagfester ABS-Koffer
- Belastbarkeit Deckel 100 kg
- Abmessung: 496 x 296 x 165 mm
- Gewicht: 8,9 kg

Art.Nr. 2004902



# METABOX MECHANIC PREMIUM

116-tlg  
Ideale Werkzeug Aufbewahrungs- und Transportlösung bestückt mit Premium-Marken-Werkzeug.

- Kompatibel mit dem Metabo- und 5 weiteren Koffersystemen
- Funktioniert mittels Adapterplatte mit den gängigsten Koffersystemen (L-BOXX, Systainer usw.)
- Schlagfester ABS-Koffer
- Belastbarkeit Deckel 100 kg
- Abmessung: 496 x 296 x 165 mm
- Gewicht: 8,5 kg

Art.Nr. 283411

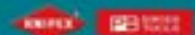

# METABOX MECHANIC

116-tlg  
Ideale Werkzeug Aufbewahrungs- und Transportlösung bestückt mit Profi-Werkzeug.

- Kompatibel mit dem Metabo- und 5 weiteren Koffersystemen
- Funktioniert mittels Adapterplatte mit den gängigsten Koffersystemen (L-BOXX, Systainer usw.)
- Schlagfester ABS-Koffer
- Belastbarkeit Deckel 100 kg
- Abmessung: 496 x 296 x 165 mm
- Gewicht: 8,5 kg

Art.Nr. 283410







## ADAPTERPLATTE FÜR SYSTEMKOFFER METABOX

Zur Fixierung aller gängigen Werkzeugbox-Systeme auf der Metabox.

- Kompatibel mit T-LOC, L-BOXX, T-Stack, HIK, Makpac, Metaloc
- Gewicht: 0.75 kg

Art.Nr. 283620

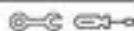

## ROLLWAGEN METABOX

Einfacher Transport von Metaboxen und Arbeitsmaterial bis 100 kg.

- Kompatibel mit Metabo-Koffersystem
- Funktioniert mittels Adapterplatte mit den gängigsten Koffersystemen (L-BOXX, Systemainer usw.)
- Schlagfester ABS-Kunststoff
- Traglast 100kg
- Gewicht: 4.5 kg

Art.Nr. 283611



## ADAPTERPLATTE FÜR REGALE METABOX

Zur Sicherung und geordneten Platzierung der Metabox im Fahrzeug.

- Kompatibel mit Sortimo, Globelyst und SR5
- Einfache Montage durch mitgelieferte Schrauben
- Zur Sicherung im Fahrzeug
- Gewicht: 0.46 kg

Art.Nr. 283649



## WOODY BOXX 2

81-tlg

**Die mobile Werkstatt voll ausgestattet mit herausnehmbarem Holzeinsatz.**

- Umfangreiche Werkzeugausstattung für den Schreiner
- In Original L-BOXX von Sortimo (Bosch)
- Abmessung: 445 x 358 x 390 mm
- Gewicht: 13.5 kg

Art.Nr. 2006115



## SYSTAINER

81-tlg

**Die mobile Werkstatt voll ausgestattet mit herausnehmbarem Holzeinsatz.**

- Umfangreiche Werkzeugausstattung für den Schreiner
- Im Original T-Loc-Systainer (Festool)
- Abmessung: 315 x 396 x 296 mm
- Gewicht: 12.24 kg

Art.Nr. 310267



## ALLROUND-BASIC

100-tlg

**Robuste Werkzeugtasche mit Tragegurt, ideal für Montagearbeiten.**

- Allroundausstattung
- Inkl. PSA - Grundausrüstung
- Nylontasche
- Stauraum für weiteres Werkzeug
- Abmessung: 510 x 250 x 345 mm
- Gewicht: 6.6 kg
- Antrieb: 1/4"

Art.Nr. 658312



CESOL





## PRO TROLLEY PREMIUM

213-tlg  
Robuster Werkzeugkoffer auf Rollen,  
bestückt mit Premium-Marken-Werkzeug  
als Ergänzung.

- IP 65 Staub- und Spritzwassergeschützt
- Perfekt für Montage und Service
- Antrieb: 1/4" + 1/2"
- Abmessung: 485 x 420 x 225 mm
- Gewicht: 17.1 kg

Art.Nr. 299865

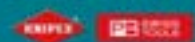

## PRO TROLLEY

213-tlg  
Robuster Werkzeugkoffer auf Rollen,  
bestückt mit Profi-Werkzeug.

- IP 65 Staub- und Spritzwassergeschützt
- Perfekt für Montage und Service
- Antrieb: 1/4" + 1/2"
- Abmessung: 485 x 420 x 225 mm
- Gewicht: 17.1 kg

Art.Nr. 107585



## PRO CONSTRUCTION

152-tlg  
Spezieller Werkzeugsatz für  
den Unterhalt von Baumaschinen.

- IP 65 Staub- und Spritzwassergeschützt
- Langlebige, robuste Qualitätswerkzeuge
- Antrieb: 1/2"
- Abmessung: 545 x 440 x 205 mm
- Gewicht: 20.2 kg

Art.Nr. 716812



## PRO CHROME WOOD

116-tlg  
ABS-Werkzeugkoffer mit Qualitätswerkzeug  
und Stauraum im Bodenfach.

- Umfangreiche Schreinerausstattung
- Abmessung: 500 x 400 x 200 mm
- Gewicht: 12,5 kg

Art.Nr. 663188

RALi 



## PRO CHROME WOOD

119-tlg  
ABS-Werkzeugkoffer mit Qualitätswerkzeug  
und Akku-Bohrschrauber von Bosch.

- Umfangreiche Schreinerausstattung
- 2 Akku 12V 2Ah und Ladegerät
- Abmessung: 500 x 400 x 200 mm
- Gewicht: 13,8 kg

Art.Nr. 663187

 RALi 



## PRO WOOD 4

126-tlg  
Alu-Werkzeugkoffer im attraktiven  
Holzdesign.

- Umfangreiche Schreinerausstattung
- Abmessung: 490 x 170 x 390 mm
- Gewicht: 12,6 kg

Art.Nr. 714108







## PRO CHROME PREMIUM 185

185-tlg  
ABS-Werkzeugkoffer im Metall-Finish  
bestückt mit Premium-Marken-Werkzeugen.

- Umfangreiche Allround-Mechanikausstattung
- Inkl. Tragegurt
- Stecknüsse 4 - 32 mm
- Ringgabelschlüssel 8 - 22 mm
- Antrieb: 1/4" + 1/2"
- Abmessung: 480 x 380 x 210 mm
- Gewicht: 14,0 kg

Art.Nr. 663196



## PRO CHROME PREMIUM 152

152-tlg  
Robuster ABS-Werkzeugkoffer bestückt mit  
Premium-Marken-Werkzeugen.

- Umfangreiche Allround-Mechanikausstattung
- Inkl. Tragegurt
- Stecknüsse 4 - 32 mm
- Ringgabelschlüssel 8 - 22 mm
- Antrieb: 1/4" + 1/2"
- Abmessung: 475 x 180 x 360 mm
- Gewicht: 13,6 kg

Art.Nr. 663195



## PRO CHROME 152

152-tlg  
Robuster ABS-Werkzeugkoffer  
bestückt mit Profi-Werkzeugen.

- Umfangreiche Allround-Mechanikausstattung
- Inkl. Tragegurt
- Stecknüsse 4 - 32 mm
- Ringgabelschlüssel 8 - 22 mm
- Antrieb: 1/4" + 1/2"
- Abmessung: 480 x 180 x 360 mm
- Gewicht: 13,6 kg

Art.Nr. 514056



## PRO CASE 5 PREMIUM

140-tlg  
Praktischer Alu-Koffer mit Premium-  
Marken-Werkzeug als Ergänzung.

- Umfangreiche Allround-Mechanikausstattung
- Stecknüsse 4 - 32 mm
- Ringgabelschlüssel 8 - 22 mm
- Antrieb: 1/4" + 1/2"
- Abmessung: 460 x 360 x 165 mm
- Gewicht: 13 kg

Art.Nr. 663291



## PRO CASE 5

140-tlg  
Praktischer Alu-Koffer mit  
Profi-Werkzeug als Ergänzung.

- Umfangreiche Allround-Mechanikausstattung
- Stecknüsse 4 - 32 mm
- Ringgabelschlüssel 8 - 22 mm
- Antrieb: 1/4" + 1/2"
- Abmessung: 460 x 360 x 165 mm
- Gewicht: 13 kg

Art.Nr. 663289



## PRO GSR

147-tlg  
Alu-Werkzeugkoffer inkl. Bosch  
Akku-Bohrschrauber und allen wichtigen  
Montage-Werkzeugen.

- Umfangreicher Allrounder im Carbonlook
- Inkl. Tragegurt
- Für allgemeine Arbeiten
- Antrieb: 3/8"
- Abmessung: 475 x 338 x 165 mm
- Gewicht: 12,32 kg

Art.Nr. 729947







## PRO COMPACT

106-tlg  
Der kompakte Allrounder mit optimaler  
Werkzeugbestückung inkl. Mikrobits.

- Stecknüsse 5.5 - 19 mm
- Ringgabelschlüssel 8 - 19 mm
- Antrieb: 3/8"
- Abmessung: 390 × 320 × 150 mm
- Gewicht: 6.5 kg

Art.Nr. 663292

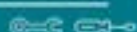

## PRO MINI

109-tlg  
Handlicher ABS-Werkzeugkoffer in  
kompakter Grösse mit umfangreicher  
Allroundausstattung.

- Stecknüsse 5.5 - 19 mm
- Ringgabelschlüssel 8 - 19 mm
- Antrieb: 3/8"
- Abmessung: 375 × 130 × 265 mm
- Gewicht: 5.38 kg

Art.Nr. 678545



## PRO BOX

127-tlg  
Alu-Werkzeugkoffer mit zusätz-  
lichem Stauraum und umfangreicher  
Allroundausstattung.

- Stecknüsse 6 - 24 mm
- Ringgabelschlüssel 8 - 22 mm
- Antrieb: 3/8"
- Abmessung: 475 × 370 × 180 mm
- Gewicht: 9.8 kg

Art.Nr. 663285





**technocraft**  
PROFESSIONAL

1



# Steckschlüssel-Sätze

Hochwertige Steckschlüssel-Sätze aus robusten Materialien und präzisen Passformen, um Abrutschen und Beschädigung von Schraubverbindungen zu minimieren.



## Facts

1. Robuste Koffer und Boxen
2. Präzise CNC-gefräste Schaumstoffeinlagen mit schützender Kunststoffoberfläche oder edlem Metall-Finish
3. Starke Verschlüsse
4. Saubere Beschriftung der Grössen
5. Schnellverschluss

## SILVERLINE 1/4"

47-tlg

**Steckschlüssel-Satz in Profi-Qualität, übersichtlich sortiert.**

- Umfangreiche Bit- und Stecknuss-Ausstattung
- Schaumstoffeinlage mit edlem Metall-Finish
- Kunststoffkoffer
- Antrieb: 1/4"

Art.Nr. 664640



## SILVERLINE 1/4" + 1/2"

86-tlg

**Steckschlüssel-Satz in Profi-Qualität, übersichtlich sortiert.**

- Umfangreiche Bit- und Stecknuss-Ausstattung
- Schaumstoffeinlage mit edlem Metall-Finish
- Kunststoffkoffer
- Antrieb: 1/4" + 1/2"

Art.Nr. 664650



## SILVERLINE 1/4" + 3/8"

48-tlg

**Steckschlüssel-Satz in Profi-Qualität, übersichtlich sortiert.**

- Umfangreiche Bit- und Stecknuss-Ausstattung
- Schaumstoffeinlage mit edlem Metall-Finish
- Kunststoffkoffer
- Antrieb: 1/4" + 3/8"

Art.Nr. 664651



## SILVERLINE 1/2"

44-tlg

**Steckschlüssel-Satz in Profi-Qualität, übersichtlich sortiert.**

- Umfangreiche Bit- und Stecknuss-Ausstattung
- Schaumstoffeinlage mit edlem Metall-Finish
- Kunststoffkoffer
- Antrieb: 1/2"

Art.Nr. 664639



## SILVERLINE Zoll/Inch 1/4" + 1/2"

87-tlg

**US Steckschlüssel-Satz in Profi-Qualität, übersichtlich sortiert.**

- Zoll-Werkzeug für englische und amerikanische Fahrzeuge 1/4": 1/8"-9/16", 1/2": 1/2"-1 1/4"
- Abmessung: 768 x 443 x 463 mm
- Antrieb: 1/4" + 3/8"

Art.Nr. 664631





## BLACKLINE 1/4" + 1/2"

82-tlg  
**Profi Steckschlüssel-Satz im robusten Kunststoffkoffer mit Schnellverschluss.**

- Umfangreiche Bit- und Stecknuss-Ausstattung
- Antrieb: 1/4" + 1/2"

Art.Nr. 664649



## METALLINE 1/4" + 1/2"

53-tlg  
**Steckschlüssel-Satz in der Metallkassette für den sicheren Transport.**

- Umfangreiche Bit- und Stecknuss-Ausstattung
- Schaumstoffeinlage
- Antrieb: 1/4" + 1/2"

Art.Nr. 664648



## BLACKLINE 1/4"

46-tlg  
**Kompakter Steckschlüssel-Satz für den mobilen Einsatz.**

- Umfangreiche Bit- und Stecknuss-Ausstattung
- Antrieb: 1/4"

Art.Nr. 664638



## METALLINE 1/4"

57-tlg  
**Umfangreiche Bit- und Stecknuss-Ausstattung in der Metallkassette.**

- Mit vielen Sicherheits- und Spezialbits, S2
- Schaumstoffeinlage
- Antrieb: 1/4"

Art.Nr. 663427



## PROLINE 1/4"

48-tlg  
**Steckschlüssel-Satz inkl. Bit-Halter in stossfester Kunststoff-Box.**

- Basis Bit und Stecknuss Ausstattung
- Auch im Display erhältlich
- Schaumstoffeinlage
- Antrieb: 1/4"

Art.Nr. 664643



## COMPACT PRO 1/4"

47-tlg  
**Passgenau für jede Werkzeugkiste als idealer Begleiter für alle Montageaufgaben.**

- Basis-Bit- und Stecknuss-Ausstattung
- Auch im Display erhältlich
- Kunststoffkoffer
- Antrieb: 1/4"

Art.Nr. 664641







## CONSTRUCTION 3/4"

15-tlg

**Steckschlüssel-Satz aus CV-Stahl in robuster Metallkassette.**

- Umfangreiche Stecknuss-Ausstattung
- Für den Unterhalt von Baumaschinen und in der Landwirtschaft
- Inkl. Ganzstahlknarre
- Antrieb: 3/4"

Art.Nr. 664644



## SLIM 1/4"

31-tlg

**Extra flache Bauweise durch Integration der Stecknuss in den Ringratschenschlüssel.**

- Der Problemlöser bei Platzmangel
- 53% Platzersparnis
- Bauhöhe 18 mm
- Antrieb: 1/4"

Art.Nr. 716969



## STECKNUSS-SORTIMENT 1/4"

232-tlg

**Umfangreiches Stecknuss-Sortiment mit allen Einzelteilen der Silverline sauber präsentiert.**

- CNC gefräste Schaumstoffeinlage
- Transparente Abdeckung
- Stecknüsse mit Artikelnummern und EAN beschriftet
- Die optimale Präsentation für den Verkaufsraum
- Antrieb: 1/4"

Art.Nr. 664592



## STECKNUSS-SORTIMENT 3/8"

138-tlg

**Umfangreiches Stecknuss-Sortiment mit allen Einzelteilen der Silverline sauber präsentiert.**

- CNC gefräste Schaumstoffeinlage
- Transparente Abdeckung
- Stecknüsse mit Artikelnummern und EAN beschriftet
- Die optimale Präsentation für den Verkaufsraum
- Antrieb: 3/8"

Art.Nr. 664593



## STECKNUSS-SORTIMENT 1/2"

100-tlg

**Umfangreiches Stecknuss-Sortiment mit allen Einzelteilen der Silverline sauber präsentiert.**

- CNC gefräste Schaumstoffeinlage
- Transparente Abdeckung
- Stecknüsse mit Artikelnummern und EAN beschriftet
- Die optimale Präsentation für den Verkaufsraum
- Antrieb: 1/2"

Art.Nr. 664591



# Bit-Boxen

Die qualitativ hochwertigen Bit-Boxen von technocraft sind mit einer Vielzahl an Bits ausgestattet, die für unterschiedliche Schraubanwendungen geeignet sind und höchste Präzision sowie Langlebigkeit gewährleisten.



## Facts

1. Praktische, handliche Kunststoff-Boxen
2. Robuste Gehäuse und Scharniere
3. Easy Clip System
4. CrV und S2 Qualität







## BIG COMFORT

71-tlg

**Bit-Set aus S2-Stahl in Kunststoffbox mit Easy-Clip-System.**

- Umfangreiches Bitsortiment
- Inkl. Versenker
- Antriebstyp:  
75 mm: PH, TX  
25 mm: PH, PZ, SZ, TX, TTX, H
- Antrieb: 1/4"

Art.Nr. 663433



## BIT-BOX PRO

32-tlg

**Must-have für den Profi inkl. schlankem Magnetbithalter mit Auswurfhilfe.**

- Basis Bitsortiment
- Profi-Qualität S2 Stahl
- Kunststoffbox mit Gurtclip
- Schlanker Magnetbithalter für beengte Schraubverhältnisse
- Inkl. Versenker
- Auch im Display erhältlich
- Antriebstyp: TX, PH, PZ, SZ, H
- Antrieb: 1/4"

Art.Nr. 663445



## BIG COMFORT COLOR

71-tlg

**Bit-Set aus S2-Stahl mit Farbkennting in Kunststoffbox mit Easy-Clip-System.**

- Umfangreiches Bitsortiment
- Inkl. Versenker
- Antriebstyp:  
75 mm: PH, TX  
25 mm: PH, PZ, SZ, TX, TTX, H
- Antrieb: 1/4"

Art.Nr. 663435



## BIT-BOX SILVER

32-tlg

**Bit-Box inkl. Bit-Halter, ideal für Schraubarbeiten auf beengtem Raum.**

- Basis Bitsortiment
- Profi-Qualität S2 Stahl
- Inkl. Versenker
- Auch im Display erhältlich
- Antriebstyp: TX, PH, PZ, SZ, H
- Antrieb: 1/4"

Art.Nr. 663448



## COMFORT CLIP COLOR

32-tlg

**Bits mit Farbkennting aus S2-Stahl für effizientes Arbeiten mit Easy-Clip-System.**

- Basis Bitsortiment
- Kunststoffbox mit Gurtclip
- Inkl. Versenker
- Antriebstyp: TX, PH, PZ, SZ, TTX, H
- Antrieb: 1/4"

Art.Nr. 663440



## BIT-BOX

33-tlg

**Kompaktes Bit-Set mit Gürtelclip und magnetischem Bit-Schnellwechselhalter.**

- Integrierte Bit-Aufnahme
- Integrierte Schraubfunktion
- Profi-Qualität S2 Stahl
- Auch im Display erhältlich
- Antriebstyp: TX, PH, PZ, SZ, H
- Antrieb: 1/4"

Art.Nr. 663451



## BIT-BOX CLASSIC

31-tlg

**Klassisches Bit-Set aus S2-Stahl in stabiler Box.**

- Basis Bitsortiment
- Kunststoffbox mit Gurtclip
- Antriebtyp: TX, PH, PZ, SZ, H
- Antrieb: 1/4"

Art.Nr. 663447



## BIT-BOX

360-tlg

**Voll ausgestattete Bit-Box in hochwertiger Profi-Qualität S2-Stahl mit Farbkenning.**

- In praktischer Kunststoffbox
- Antriebtyp: TX, PZ, H
- Antrieb: 1/4"

Art.Nr. 663453

H4: 20 Stück  
PZ1: 40 Stück / PZ2: 60 Stück  
TX10: 40 Stück / TX15: 40 Stück  
TX20: 60 Stück / TX25: 60 Stück  
TX30: 20 Stück / TX40: 20 Stück



## BIT-SATZ MIT KARABINERHAKEN IM DISPLAY

22-tlg

**Bit-Satz im Gummihalter mit Karabiner, kann überall befestigt werden.**

- Basis Bitsortiment
- Inkl. Stecknuss Adapter
- Profi-Qualität S2-Stahl
- Antriebtyp: TX, PH, PZ, SZ, H
- Antrieb: 1/4"

Art.Nr. 663460



## BIT-BOX

240-tlg

**Vollausgestattete Bit-Box in hochwertiger Profi-Qualität S2-Stahl.**

- In praktischer Kunststoffbox
- Antriebtyp: TX, PH, PZ
- Antrieb: 1/4"

Art.Nr. 662400

Je 10 Bits pro Fach, 25 mm x 1/4":  
30 Schlitz-Bits, 4 / 4,5 / 5,5 mm  
30 Philips-Bits, PH1 / PH2 / PH3  
40 Pozidriv-Bits, PZ1 / PZ3 (10 Stk.) / PZ2 (20 Stk.)  
40 Inbus-Bits, 3 / 4 / 5 / 6 mm  
100 Torx-Bits, T10 / T27 / T30 / T40 (10 Stk.) / T15 / T20 / T25 (20 Stk.)



## BIT-SATZ MIT KARABINERHAKEN

22-tlg

**Bit-Satz im Gummihalter mit Karabiner, kann überall befestigt werden.**

- Basis Bitsortiment
- Inkl. Stecknuss Adapter
- Profi-Qualität S2-Stahl
- Auch im Display erhältlich
- Antriebtyp: TX, PH, PZ, SZ, H
- Antrieb: 1/4"

Art.Nr. 663461



## BIT-BOX

180-tlg

**Bit-Box in CrV-Qualität.**

- In praktischer Kunststoffbox
- Antriebtyp: TX, PH, PZ
- Antrieb: 1/4"

Art.Nr. 662399

Je 10 Bits pro Fach, 25 mm x 1/4":  
20 Schlitz-Bits, 4,5 / 5,5 mm  
30 Philips-Bits, PH1 / PH2 / PH3  
30 Pozidriv-Bits, PZ1 / PZ2 / PZ3  
30 Inbus-Bits, 3 / 4 / 5 mm  
70 Torx-Bits, T10 / T15 / T20 / T25 / T27 / T30 / T40





## BIT-UMSCHALTKNARRE 1/4"

Praktische Umschaltknarre mit einfacher Handhabung für 1/4" Schraub-Bits.

- Länge: 100 mm
- Antrieb: 1/4"
- Abmessung: 100 x 16,5 x 7 mm

Art.Nr. 663463



## BIT-WINKELGETRIEBE 1/4"

Der praktische Helfer bei beengten Platzverhältnissen.

- Antrieb mit Bohrfutter oder Bitaufnahme
- Auch im Display erhältlich
- Hohe Belastbarkeit (max. 57 Nm)
- Magnetischer Bithalter 1/4"
- Ausklapp-Positionen 0° / 45° / 90°
- 8 Rasterstellungen alle 45°
- Antrieb: 1/4"
- Abmessung: 145 x 100 x 54 mm

Art.Nr. 658324



## MIKRO-BIT-SATZ

22-tlg

Bitleiste aus Gummi mit 2 x 10 Micro Bits aus CrV-Stahl und Griff mit Verlängerung.

- Handgriff mit freidrehender Endkappe
- Ausziehbare Verlängerung
- Antriebstyp: TX, 4 mm sechskant, PH, PZ, SZ, H
- Antrieb: 4 mm sechskant
- Abmessung: 130 - 190 x 8 - 17 mm

Art.Nr. 664200



## BIT-ADAPTER-SATZ FÜR STECKNÜSSE 1/4" + 3/8" + 1/2"

3-tlg

Zur Verwendung mit Akkuschauber oder Bohrmaschine.

- Aus Chrome-Vanadium Stahl 6150
- Härte 50-54° HRC
- Antrieb: 1/4" + 3/8" + 1/2"

Art.Nr. 664630



## BIT-HALTER POWER LOCK 1/4"

Power Bithalter mit starkem Magneten und mechanischer Bitverriegelung.

- Erhältlich im Display mit 24 Stück
- Antrieb: 1/4"
- Abmessung: 66 x 11 mm

Art.Nr. 712125





# Schraubwerkzeuge

Die qualitativ hochwertigen Schraubwerkzeuge von technocraft zeichnen sich durch ihre Langlebigkeit und Präzision aus, was eine hohe Zuverlässigkeit und Effizienz bei der Arbeit gewährleistet. Zudem bieten sie ergonomisches Design, das die Handhabung erleichtert und die Benutzerfreundlichkeit erhöht.



## Facts

1. In stabiler Kunststoffbox
2. Präzise Skaleneinteilung
3. Prüfzertifikat inklusive
4. Tiefbettstecknüsse

## DREHMOMENTSCHLÜSSEL-SATZ CAR SET 1/2" 30-210 NM

5-tlg

Drehmomentschlüssel für Rechts- und Linksgewinde mit ergonomischem Handgriff.

- Tiefbettstecknüsse 17, 19, 21, 22 mm
- Auslösegenauigkeit +/- 3%
- Rechts- und Linkslauf
- PE-Hartschalen Kunststoffkoffer
- Länge: 490 mm
- Antrieb: 1/2"



Art.Nr. 663535

## DREHMOMENTSCHLÜSSEL 3/8" 21-110 NM

Drehmomentschlüssel für Rechts- und Linksgewinde mit ergonomischem Handgriff.

- Für Drehmomente von 21 - 110 Nm
- Auslösegenauigkeit +/- 3%
- PE-Hartschalen Kunststoffkoffer
- Länge: 395 mm
- Antrieb: 3/8"



Art.Nr. 663537

## DREHMOMENTSCHLÜSSEL CAR BOX 1/2" 30-210 NM

Drehmomentschlüssel für Rechts- und Linksgewinde im PE-Hartschalenkoffer.

- Ohne Tiefbettstecknüsse
- Auslösegenauigkeit +/- 3%
- Rechts- und Linkslauf
- PE-Hartschalen Kunststoffkoffer
- Länge: 490 mm
- Antrieb: 1/2"



Art.Nr. 663538

## DREHMOMENTSCHLÜSSEL 1/4" 5-25 NM

Kleiner und handlicher Drehmomentschlüssel.

- Für Schrauben bis M8
- Auslösegenauigkeit +/- 4%
- PE-Hartschalen Kunststoffkoffer
- Ideal für Arbeiten an Motor- und Fahrrädern
- Länge: 305 mm
- Antrieb: 1/4"



Art.Nr. 663539

## DREHMOMENTSCHLÜSSEL-SET 1/2" BLACK

5-tlg

Drehmomentschlüssel für Rechts- und Linksgewinde mit ergonomischem Handgriff.

- Stecknüsse 17, 19, 21 mm
- Verlängerung 125 mm
- Im Kunststoffkoffer mit Tragegriff
- Länge: 430 mm
- Antrieb: 1/2"



Art.Nr. 662442

## STECKNUSS-SET 1/2"

4-tlg

Farbiges Stecknuss-Set mit Kunststoffabdeckungen.

- Für Schlagschrauber
- Grösse: 17 / 19 / 21 / 22 mm
- Antrieb: 1/2"

Art.Nr. 727885





## RATSCHENSCHRAUBENDREHER

7-tlg

**Kompakter Ratschenschraubendreher mit 6 doppelseitigen Bits.**

- Feinzahnknarre mit 72 Zähnen
- Umstellbare Ratschenfunktion
- Antriebtyp: SZ, PH, PZ, TX, H
- Länge: 100 cm

Art.Nr. 664413



## 4-IN-1 RATSCHENSCHRAUBENDREHER

5-tlg

**Darf in keinem Haushalt fehlen!**

- Ratschenschraubendreher 80 mm
- Feinmechaniker-Schraubendreher
- Teleskopmagnet 120 - 470 mm
- Auch im Display erhältlich
- Antriebtyp: SZ, PH, PZ, TX
- Länge: 155 mm

Art.Nr. 663164



## INNENSECHSKANT-SCHLÜSSEL-SATZ KUGELKOPF

8-tlg

**Innensechskantschlüssel-Satz mit modernem 3-Wege-Multi-Funktionsgriff.**

- Lange Form
- Aus CV-Stahl
- Matt-verchromt
- Grösse: 2/2.5/3/4/5/6/8/10 mm

Art.Nr. 664080



## INNENSECHSKANT-SCHLÜSSEL-SATZ

8-tlg

**Innensechskantschlüssel-Satz aus CV-Stahl gebündelt am praktischen Ring.**

- Chromatiert
- Grösse: 2.0 - 10.0 mm

Art.Nr. 664023

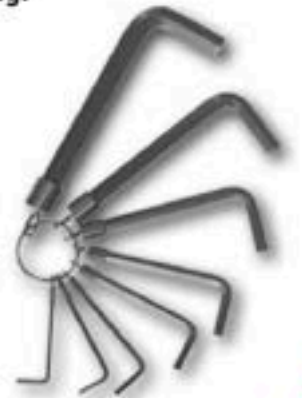

## INNENSECHSKANT-SCHLÜSSEL-SATZ

8-tlg

**Innensechskantschlüssel-Satz aus CV-Stahl gebündelt am praktischen Ring.**

- Chromatiert
- Grösse: 1.5 - 6.0 mm

Art.Nr. 664022



## INNENSECHSKANT-SCHLÜSSEL-SATZ

9-tlg

**Innensechskantschlüssel-Satz sortiert in Kunststoffbox.**

- Aus CV-Stahl, verchromt
- Grösse: 1.5/2/2.5/3/4/5/6/8/10 mm

Art.Nr. 664024

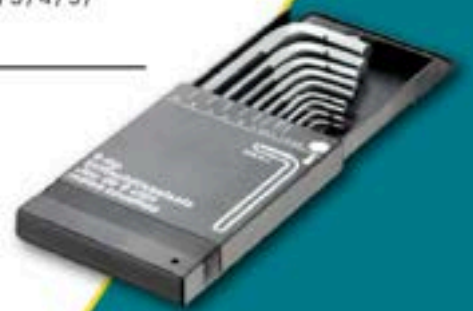

## TX WINKELSTIFTSCHLÜSSEL-SATZ

9-tlg

Qualitativ hochwertig in kurzer Form nach DIN 911.

- Aus CV-Stahl, verchromt
- Grösse: T10 / T15 / T20 / T25 / T30 / T40 / T45 / T50

Art.Nr. 665069



## INNENSECHSKANT-SCHLÜSSEL-SATZ KUGELKOPF

9-tlg

Qualitativ hochwertig in kurzer Form nach DIN 911.

- Aus CV-Stahl, verchromt
- Grösse: 1.5 / 2 / 2.5 / 3 / 4 / 5 / 6 / 8 / 10 mm

Art.Nr. 664027



## INNENSECHSKANT-SCHLÜSSEL-SATZ KUGELKOPF

9-tlg

Qualitativ hochwertig in langer Form nach DIN 911.

- Aus CV-Stahl, verchromt
- Grösse: 1.5 / 2 / 2.5 / 3 / 4 / 5 / 6 / 8 / 10 mm

Art.Nr. 664032



## SZ / PZ SCHRAUBENDREHER-SATZ

7-tlg

Mit speziellen 2-Komponenten-Griffen für ein höheres Drehmoment und angenehmes Arbeiten.

- Antriebtyp: SZ, PZ
- Grösse: SZ2 / SZ3 mit VSM Spitze  
PZ0 / PZ1 / PZ2 / PZ3  
1 Spannungsprüfer

Art.Nr. 211777



## PZ / TX SCHRAUBENDREHER-SATZ

6-tlg

Mit speziellen 2-Komponenten-Griffen für ein höheres Drehmoment und angenehmes Arbeiten.

- Antriebtyp: PZ, TX
- Grösse: PZ0 / PZ1 / PZ2  
T15 / T20 / T25

Art.Nr. 211779



## TX SCHRAUBENDREHER-SATZ

7-tlg

Mit speziellen 2-Komponenten-Griffen für ein höheres Drehmoment und angenehmes Arbeiten.

- Antriebtyp: TX
- Grösse: T8 / T10 / T15 / T20 / T25 / T27 / T30

Art.Nr. 211780







## SZ / PH FEINMECHANIKER-SCHRAUBENDREHER-SATZ

7-tlg

Mit Schnelldrehkappe, die optimale Schraublösung für Feinmechaniker.

- Rechteckige und stufenförmige Griffgestaltung
- Matt-verchromt, Spitzen brüniert
- CV- und Molybdän-Stahl gehärtet
- Antriebtyp: SZ, PH
- Grösse: SZ1.5 / SZ2 / SZ2.5 / SZ3 PH00 / PH0 / PH1
- Länge: 145 mm
- Klingenlänge: 100 mm

Art.Nr. 663683



## HSS-TIN SCHRAUBENAUSDREHER-SATZ

3-tlg

Zum Ausdrehen von defekten Schrauben, für alle Schraubengrößen geeignet.

- Für Akkuschrauber und Bohrmaschinen
- Länge: 50 mm

Art.Nr. 662680



## TX FEINMECHANIKER-SCHRAUBENDREHER-SATZ

7-tlg

Mit Schnelldrehkappe, die optimale Schraublösung.

- Rechteckige und stufenförmige Griffgestaltung
- Matt-verchromt, Spitzen brüniert
- CV- und Molybdän-Stahl gehärtet
- Antriebtyp: TX
- Grösse: T6 / T7 / T8 / T9 / T10 / T15 / T20
- Länge: 145 mm
- Klingenlänge: 100 mm

Art.Nr. 663682



## SCHRAUBENAUSDREHER-SATZ

5-tlg

Zum Ausdrehen von defekten Schrauben.

- Hergestellt aus Cr-Molybdän-Stahl
- 45-50° HRC
- Grösse: M3 - M18

Art.Nr. 664495



## SZ / PH FEINMECHANIKER-SCHRAUBENDREHER-SATZ

6-tlg

Ausgezeichnete Handhabung mit brünierten Klingen und verchromten Griffen.

- Griffende mit drehbarem Sechskantkopf
- Antriebtyp: SZ, PH
- Grösse: SZ1.4 / SZ2 / SZ2.4 / SZ2.9 PH0 / PH1
- Länge: 80 - 110 mm

Art.Nr. 663680







## RATSCHEN-GABELRING-SCHLÜSSEL-SATZ

6-tlg

In Rolltasche für effizientes Arbeiten.

- Hochwertiger Chrom-Vanadium-Stahl
- 72 Zähne
- Arbeitswinkel 5°
- Schlüsselweite: 8 / 10 / 12 / 13 / 17 / 19 mm

Art.Nr. 2000085



## GABELRING-SCHLÜSSEL-SATZ

12-tlg

Aus hochwertigem CV-Stahl mit poliertem Kopf.

- Im Gesenk geschmiedet
- Schlüsselweite: 8 / 9 / 10 / 11 / 12 / 13 / 14 / 15 / 17 / 19 / 21 / 22 mm

Art.Nr. 663745



## GABELRING-SCHLÜSSEL-SATZ

8-tlg

Doppelt verchromt, mit polierten Köpfen im praktischen Halter.

- Hochlegierter CV-Stahl DIN 3113A
- Im Gesenk geschmiedet
- Schlüsselweite: 8 / 9 / 10 / 11 / 13 / 14 / 17 / 19 mm

Art.Nr. 662539

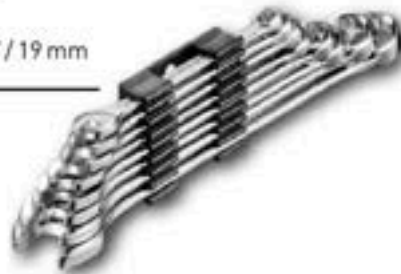

## GABELRING-SCHLÜSSEL-SATZ

8-tlg

Aus hochwertigem CV-Stahl mit poliertem Kopf.

- Im Gesenk geschmiedet
- Schlüsselweite: 8 / 9 / 10 / 11 / 13 / 14 / 17 / 19 mm

Art.Nr. 663747



## DOPPELGABELSCHLÜSSEL-SATZ

8-tlg

Aus hochwertigem CV-Stahl mit poliertem Kopf.

- Matt verchromt
- Im Gesenk geschmiedet
- Schlüsselweite: 6 × 7 / 8 × 9 / 10 × 11 / 12 × 13 / 14 × 15 / 16 × 17 / 18 × 19 / 20 × 22 mm

Art.Nr. 663521



# Holzbohrer

Bohrer für den Holzbereich von technocraft bestechen durch ihre hohe Präzision und lange Lebensdauer. Ihre Vorteile umfassen eine erhöhte Effizienz und Sauberkeit beim Bohren, wodurch sie besonders für professionelle Anwendungen geeignet sind.

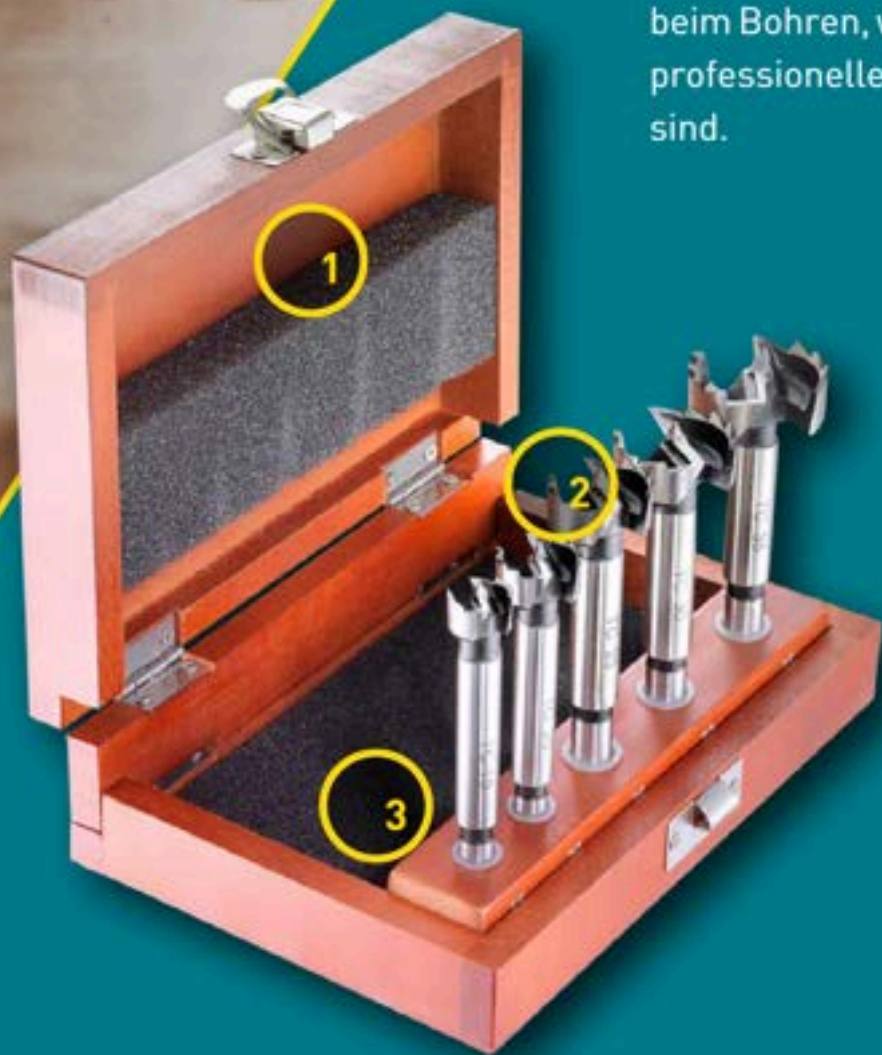

## Facts

1. Praktische Aufbewahrungsboxen
2. Qualitativ hochwertiger Stahl
3. Optimale Zusammenstellung





## ASTLOCHBOHRER-SATZ EXPRESS

20-tlg

Präzise Astlochbohrer für schnellen Schnitt und saubere Ergebnisse.

- 2 Schneiden
- Zentrierspitze
- 1 Verlängerung, 280 mm für Astlochbohrer 22 - 50 mm
- Holzbox
- Länge: 90 mm
- Schaft  $\varnothing$  8 x 30 mm für Grössen 10 / 12 / 14 / 15 / 16 / 18 / 20 mm
- Schaft  $\varnothing$  10 x 30 mm für Grössen 22 / 24 / 25 / 26 / 30 / 32 / 35 / 38 / 40 / 45 / 50 mm



Art.Nr. 663351

## ASTLOCHBOHRER-SATZ EXPRESS

5-tlg

Präzise Astlochbohrer für schnellen Schnitt und saubere Ergebnisse.

- 2 Schneiden
- Zentrierspitze
- Holzbox
- Länge: 90 mm
- Schaft  $\varnothing$  8 x 30 mm für Grössen 15 + 20 mm
- Schaft  $\varnothing$  10 x 30 mm für Grössen 25, 30 + 35 mm



Art.Nr. 663353

## FORSTNERBOHRER-SATZ

5-tlg

Hohe Bruchsicherheit und präzisionsgeschliffen für masshaltige Bohrungen.

- Mit 2 Vorschneidern und Zentrierspitze
- Für Weich- und Hartholz
- Holzbox
- Länge: 90 mm
- Schaft  $\varnothing$  8 x 30 mm für Grössen 15 / 20 mm
- Schaft  $\varnothing$  10 x 30 mm für Grössen 25 / 30 / 35 mm



Art.Nr. 663694

## HARTMETALL-KUNSTBOHRER-SATZ ENDURANCE

10-tlg

Speziell für Arbeiten an verleimtem Holz für saubere Ergebnisse.

- Hartmetall
- Geschmiedet und geschliffen
- Holzbox
- Länge: 90 mm
- Schaft  $\varnothing$  8 x 30 mm für Grössen 10 / 15 / 20 / 22.2 / 25 / 30 mm
- Schaft  $\varnothing$  10 x 30 mm für Grössen 35 / 40 / 45 / 50 mm



Art.Nr. 663848

## HARTMETALL-KUNSTBOHRER-SATZ ENDURANCE 5

5-tlg

Speziell für Arbeiten an verleimtem Holz für saubere Ergebnisse.

- Hartmetall, geschmiedet und geschliffen
- Holzbox
- Länge: 90 mm
- Schaft  $\varnothing$  8 x 30 mm für Grössen 15 / 20 / 25 / 30 mm
- Schaft  $\varnothing$  10 x 30 mm für Grössen 35 mm



Art.Nr. 663849

## SCHLANGENBOHRER-SATZ

9-tlg

Aus hochwertig geschmiedetem Werkzeugstahl mit 6-kant Aufnahmeschaft.

- Für Bohrmaschinen mit 10 mm Bohrfutter
- Länge: 320 mm  $\varnothing$  6 / 8 / 10 mm
- Länge: 450 mm  $\varnothing$  12 / 14 / 16 / 18 / 20 / 22 mm



Art.Nr. 664477





## OBERFRÄSER-SATZ

50-tlg

Mit Hartmetall Köpfen inkl. Spezialabmessungen für den Schweizer Markt.

- In praktischem Aluminium-Koffer
- Schaft Ø: 8 mm

Art.Nr. 662820



## OBERFRÄSER-SATZ SWISS

16-tlg

Spezialwerkzeug aus Hartmetall für Schreiner in der hochwertigen Holz-Box.

- HM-Profiqualität
- Inkl. Fräser für PLANET US Tür-Absenkdriftung
- Holzbox mit herausnehmbarer Halterung
- Schaft Ø: 8 mm

Art.Nr. 664264



## OBERFRÄSER-SATZ 3 CUT

11-tlg

Mit 3 HM-Schneiden für präzise und saubere Schnitte in beschrifteter Holzbox.

- Doppelte Lebensdauer
- Optimale Freihandführung
- Herausnehmbare Holzhalterung
- Schaft Ø: 8 mm
- 11 Nutenfräser, 6.0/8.0/10./12.0/14.0/14.5/15.0/16.0/18.2/20.2/24.0

Art.Nr. 664262



## OBERFRÄSER-SATZ 3 CUT

25-tlg

Mit 3 HM-Schneiden für präzise und saubere Schnitte in beschrifteter Holzbox.

- Doppelte Lebensdauer
- Optimale Freihandführung
- Inkl. div. Ersatzteile
- Inkl. Pinsel zum Reinigen
- Herausnehmbare Holzhalterung
- Schaft Ø: 8 mm

Art.Nr. 664263





[www.technocraft.ch](http://www.technocraft.ch)

**ALLCHEMET**

Emmenweidstrasse 58  
CH-6020 Emmenbrücke

Tel: +41 (41) 209 65 00

[info-emm@allchemet.ch](mailto:info-emm@allchemet.ch)  
[www.allchemet.ch](http://www.allchemet.ch)