

PROXXON

Werkzeug mit Charakter!



2024

PROXXON
INDUSTRIAL



Steckschlüsselsätze von PROXXON. Gefertigt nach modernsten Produktionsverfahren in der weltgrößten Kaltschmiede für Werkzeuge.

PROXXON
INDUSTRIAL

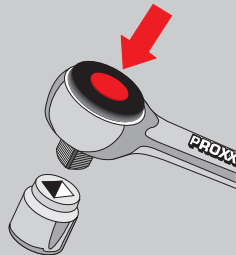

Die Ratsche – das wichtigste Teil:

Aus einem Stück aus CrV-Stahl geschmiedet. Gehärtet und mit makelloser Verzahnung: mehrere der 52 Zähne rasten gleichzeitig ein und übertragen extrem hohes Drehmoment. Mit Entriegelungsmechanismus: Lösen der Einsatzwerkzeuge durch Knopfdruck. Optimaler Oberflächenschutz: 2 x vernickelt und danach matt-verchromt. Unlösbarer Griff aus öl- und säurefestem TPR (Thermoplastic Rubber) mit praktischer Bohrung zum Aufhängen.

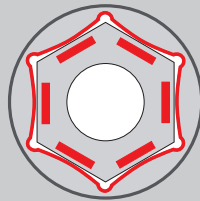

Das Driver-System:

Der Antrieb erfolgt nicht über die Ecken, sondern an den Flanken. Für hohe Kraftübertragung, Kanten der Muttern bleiben unberührt.

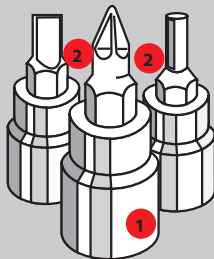

Alle Schrauber-Einsätze:

mit CrV-Sockel ①. Klingen jedoch aus Chrom-Silicium-Mangan-Molybdän legiertem Spezialstahl ②.

Einsätze und Bedienungselemente sind aus CrV-Stahl 31 CrV 3 geschmiedet.

Mit hohem Kohlenstoffgehalt für durchgehende Härte ③. Sechskantseitig wird ein tiefes und gleichmäßiges Durchschmieden garantiert, ④ damit hervorstehende Gewindebolzen nicht stören. Obwohl sehr dünnwandig, ⑤ besteht keinerlei Bruchgefahr. Die oben abgeschrägte Fläche ⑥ erleichtert das Aufsetzen. Im Vierkant 4 ausgefräste Passungen, ⑦ damit die Ratsche richtig einrasten kann. Steckschlüsselsätze ab 19 mm für bessere Handlichkeit vierkantseitig abgedreht ⑧. Optimaler Oberflächenschutz: 2 x vernickelt und 1 x matt-verchromt.

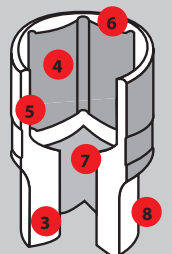

DIN
ISO

Qualität gewinnt:

Werte für Härte und maximales Drehmoment sind besser, als von DIN/ISO gefordert. Die Maßhaltigkeit liegt innerhalb der zugelassenen Toleranzen.



Deutlich lesbare Schlüsselweiten durch Laser-Markierverfahren!

Aus Chrom-Vanadium-Stahl 31 CrV3 geschmiedet.

In stabilen, pulverbeschichteten Stahlkästen. 100.000fach Werkstatt-erprobt.

Unsere Testmechaniker bevorzugen für Steckschlüsselsätze Stahlkästen: Sie sind robust und vor allem kompakt – viel Werkzeug, übersichtlich auf kleiner Fläche.

Tabelle für Gewinde von M 1,6 – M 24 mit Anzugsdrehmomenten im Deckel dauerhaft fixiert.



Mit verwindungsfesten, unverwüstlichen Formeinlagen aus gespritztem POLYPROPYLEN. Ölfest, säurefest und leicht zu reinigen. Mit dauerhaft gut lesbarer Markierung für alle Schlüsselweiten!

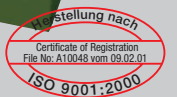

Steckschlüsselsatz für die kraftvolle Mechanik. Mit 1/2"-Ratsche, 29-teilig.

Steckschlüsseleinsätze von 8 – 34 mm (letzte für M 22 nach neuer ISO-Norm). Tiefbetteinsätze Größen 13 – 17 und 19 mm für weit überstehende Gewindebolzen. Zündkerzen-Spezialeinsätze 16 und 21 mm. Sonstiger Inhalt siehe Abbildung.

NO 23 000



Komplettkasten mit 1/4"- und 1/2"-Ratsche, 56-teilig.

Steckschlüsseleinsätze von 4 – 32 mm. Zündkerzen-Spezialeinsätze 16 und 21 mm. Schraubereinsätze mit Vierkant-antrieb für Schlitzschrauben, Kreuzschlitzschrauben, TX-Schrauben (mit stirnseitiger Bohrung) und Innensechskantschrauben. Innensechskantschlüssel (abgewinkelt) Gr. 1,25 – 1,5 – 2 – 2,5 und 3 mm. Sonstiger Inhalt siehe Abbildung.

NO 23 040



PKW-Steckschlüsselsatz mit 1/4"- und 1/2"-Ratsche, 27-teilig.

Für alle wichtigen PKW-Schrauben von 6 – 32 mm. Zündkerzen-Spezialeinsätze 16 und 21 mm. Sonstiger Inhalt siehe Abbildung.

NO 23 020

Sinnvolle Zusammenstellungen für die feine Mechanik bis zum kraftvollen Einsatz!

Für deutlich lesbare Schlüsselweiten. In stabilen, pulverbeschichteten Stahlkästen mit

**PROXXON
INDUSTRIAL**



Schraubendrehergriff mit 1/4"-Vierkant. Im Griff oben 1/4"-Aufnahme zum Aufsetzen einer Ratsche oder eines T-Stückes.



Feinmechaniker-Satz mit 1/4"-Ratsche, 36-teilig.

Steckschlüsseleinsätze von 4 – 13 mm. Schraubereinsätze mit Vierkant-antrieb für Schlitzschrauben, Kreuzschlitzschrauben, TX-Schrauben (mit stirnseitiger Bohrung) und Innensechskantschrauben. Dazu 5 abgewinkelte Innensechskantschlüssel Gr. 1,25 – 1,5 – 2 – 2,5 und 3 mm. Sonstiger Inhalt siehe Abbildung.

NO 23 080



Schraubersatz mit 1/4"-Ratsche und Magnethalter, 39-teilig.

Steckschlüsseleinsätze von 4 – 14 mm. Dazu 16 Sechskantbits aus hochlegiertem Spezialstahl. Je 1 Adapter für Verbindung Sechskant/Vierkant (Magnethalter/Steckschlüsseleinsatz) und Innensechskant/Innenvierkant (Ratsche/Schrauberbit). Abgewinkelte Innensechskantschlüssel Gr. 1,25 – 1,5 – 2 – 2,5 und 3 mm. Sonstiger Inhalt siehe Abbildung.

NO 23 070



Feinmechaniker-Satz mit 1/4"-MICRO-Kompaktratsche und Steckschlüsseleinsätzen mit starkem Magneteinsatz, 32-teilig.

Steckschlüsseleinsätze von 5 – 13 mm. Dazu je eine Verlängerung 50, 100 und 150 mm: Muttern und Schrauben werden beim Arbeiten in Kanälen durch den Magneteinsatz sicher gehalten. 17 Standardbits (25 mm) aus hochlegiertem Spezialstahl. Adapter für Sechskant/Vierkant. Sonstiger Inhalt siehe Abbildung.

NO 23 078



Kompaktsatz mit 3/8"-Ratsche, 24-teilig.

Für 6 – 24 mm. Inkl. Zündkerzen-Spezialeinsätze 16, 18 und 21 mm. Sonstiger Inhalt siehe Abbildung.

NO 23 110



Super-Kompaktsatz mit 3/8"-Ratsche, 65-teilig.

Steckschlüsseleinsätze von 6 – 24 mm. Tiefbetteinsätze für weit überstehende Gewindebolzen 10 – 13 – 15 und 17 mm. Zündkerzen-Spezialeinsätze 14 – 16 – 18 und 19 mm. Schraubereinsätze mit Vierkanttrieb für HX-, TX- und XZN-Schrauben. 8 abgewinkelte Schlüssel: HX 1,25 – 1,5 – 2 – 2,5 und 3 mm sowie TX 6 – 8 und 10. Sonstiger Inhalt siehe Abbildung.

NO 23 112

**DIN
ISO**



TX-Steckschlüssel-Spezialsatz, 24-teilig.

TX-Schraubereinsätze für 1/4"-Antrieb (6,3 mm) von Gr. TX 8 bis TX 30 (mit stirnseitiger Bohrung) und Außen-TX Gr. E 4 bis E 10 (alles Anzugsdrehmomente bis 25 Nm).

Für 1/2"-Antrieb (12,5 mm) Gr. TX 40 – 60 und Außen-TX E 12 – E 20 (für Anzugsdrehmomente von 25 – 135 Nm). Drei abgewinkelte Schlüssel TX 6, 8 und 10. Sonstiger Inhalt siehe Abbildung.

NO 23 102



TX-Steckschlüssel-Spezialsatz, 29-teilig.

Einsätze für 1/4"-Vierkanttrieb (6,3 mm) und Anziehdrehmomente bis 10 Nm. Gr. TTX 10 – TTX 30. Außen-TX-Einsätze Größen: E 4 – E 10.

Einsätze für 1/2"-Vierkanttrieb (12,5 mm) und Anziehdrehmomente von 25 – 135 Nm. Normale Version (55 mm) Gr. TX 30 – TX 60. Extralange Version (100 mm) Gr. TX 40 – TX 60. Außen-TX Einsätze Gr. E 12 – E 20. Dazu drei abgewinkelte Schlüssel TX 6 – TX 8 und TX 10.

NO 23 103



Spezialsatz für Innensechskantschrauben, 18-teilig.

Einsätze für 1/4"-Vierkanttrieb (6,3 mm) und Anzugsdrehmomente bis 25 Nm. Gr. 2 – 6 mm.

Einsätze für 1/2"-Vierkanttrieb (12,5 mm) und Anzugsdrehmomente von 25 – 210 Nm: Gr. 6 – 14 mm (kurze Version 55 mm) und Gr. 5 – 12 (lange Version 100 mm). Sonstiger Inhalt siehe Abbildung.

NO 23 100



Spezialsatz für Vielzahnschrauben XZN, 18-teilig.

Für Motor (Zylinderkopf), Gelenkwellen, Hinterachsen. Für 1/2"-Vierkanttrieb (12,5 mm). Schraubereinsätze von 5 – 14 mm in normaler Version (55 mm) und von 6 – 14 mm in extralanger Version (100 mm). Dazu von außen fassende 12-kant Einsätze 9 – 21 mm.

NO 23 296

Für zöllige Schraubengrößen von 5/32" bis 1 1/8".



Spezial-Steckschlüsselsatz für zöllige Schrauben, 36-teilig.

Einsätze für 1/4"-Vierkanttrieb (6,3 mm): 5/32" – 3/16" – 7/32" – 1/4" – 9/32" – 5/16" – 11/32" – 13/32" – 7/16" – 1/2" – 9/16". HX-Schraubereinsätze 1/8" – 5/32" – 3/16" – 1/4".

Einsätze für 1/2"-Vierkanttrieb (12,5 mm): 3/8" – 7/16" – 15/32" – 1/2" – 9/16" – 19/32" – 5/8" – 21/32" – 11/16" – 3/4" – 13/16" – 7/8" – 15/16" – 1" – 1 1/8".

Dazu fünf abgewinkelte Innensechskantschlüssel Größen 0,05" – 1/16" – 5/64" – 3/32" – 1/8". 1/4"-Adapter.

NO 23 114

Sechs sinnvoll zusammengestellte Steckschlüsselsätze im kompakten Kunststoffkoffer. Hochfest, mit Schnappverschluss und stabiler Einlage.

PROXXON
INDUSTRIAL

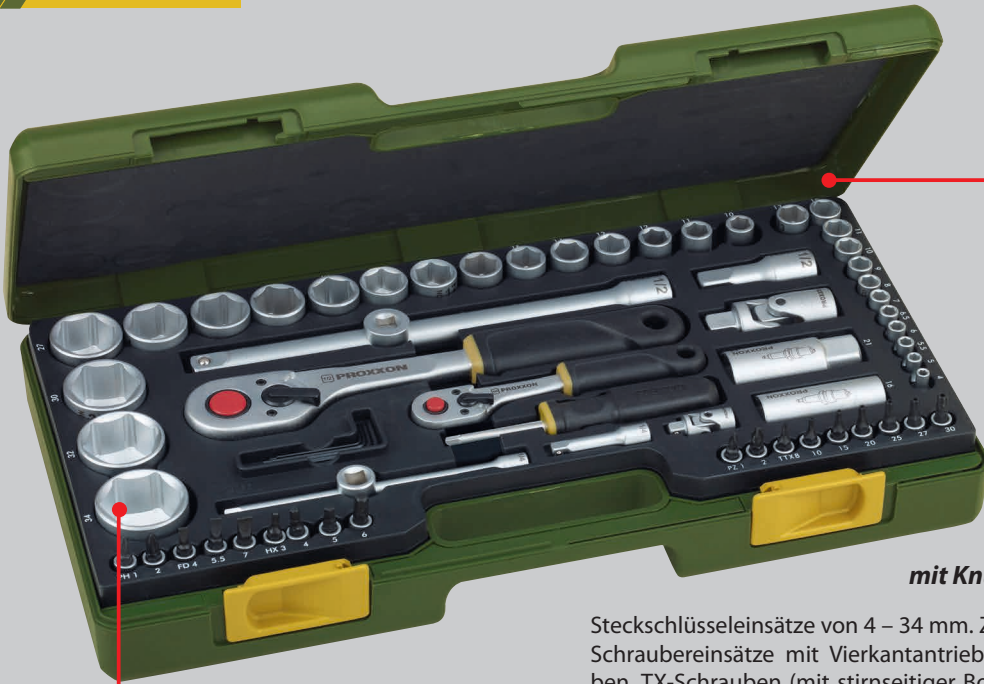

Composition and design
copyright by PROXXON.



Mit 34 mm-Steckschlüsseinsatz
(nach neuer ISO-Norm für M 22).

Komplettsatz mit Knüppelratschen 1/4" und 1/2"; 65-teilig.

Steckschlüsseinsätze von 4 – 34 mm. Zündkerzen-Spezialeinsätze 16 und 21 mm. Schraubereinsätze mit Vierkantantrieb für Schlitzschrauben, Kreuzschlitzschrauben, TX-Schrauben (mit stirnseitiger Bohrung) und Innensechskantschrauben. Innensechskantschlüssel (abgewinkelt) Gr. 1,25 – 1,5 – 2 – 2,5 und 3 mm. 4 Verlängerungen, 1 Schraubgriff mit Vierkant. 2 Kreuzgelenke. Sonstiger Inhalt siehe Abbildung.

NO 23 286

Komplettsatz mit Knüppelratschen 1/4" und 1/2". Für zöllige Schrauben. 65-teilig.



Steckschlüsseinsätze von 5/32" bis 1 3/8". Zündkerzen-Spezialeinsätze 5/8" und 13/16". Schraubereinsätze mit Vierkantantrieb für Schlitzschrauben, Kreuzschlitzschrauben, TX-Schrauben (mit stirnseitiger Bohrung) und Innensechskantschrauben. 5 Innensechskantschlüssel (abgewinkelt) von 0,05" bis 1/8". 4 Verlängerungen. 2 Kreuzgelenke. Schraubgriff mit Vierkant. Sonstiger Inhalt siehe Abbildung.



NO 23 294

Für zöllige Schraubengrößen von 5/32" bis 1 3/8".

Kompaktsatz mit Knüppelratsche 3/8"; 47-teilig.



Steckschlüsseinsätze von 6 – 24 mm. Tiefbetteinsätze 10 – 17 mm, (für weit überstehende Gewindebolzen). Zündkerzen-Spezialeinsätze 14, 16, 18 und 21 mm. Schraubereinsätze mit Vierkantantrieb für Innensechskantschrauben (4 – 10 mm) und TX-Schrauben (20 – 45). 2 Verlängerungen. Kreuzgelenk. Innensechskantschlüssel Gr. 1,25 – 1,5 – 2 – 2,5 und 3 mm.

Sonstiger Inhalt siehe Abbildung.

NO 23 282

Mit der robusten, feinverzahnten Knüppelratsche für den kraftvollen Einsatz.

Entriegelungs-Mechanismus durch Knopfdruck.

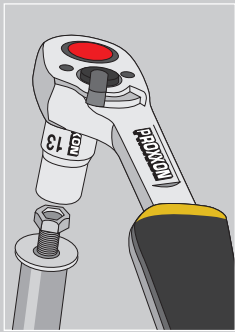

DIN
ISO



Durch asymmetrische Form bessere Übersicht beim Aufsetzen.

Makellose Verzahnung und zuverlässiger Umschaltmechanismus. Mehrere der 72 Zähne rasten gleichzeitig ein und übertragen auch extremes Drehmoment.



Spezial-Steckschlüsselsatz mit Tiefbetteinsätzen, 20-teilig.



Mit 1/4"-Vierkantantrieb (6,3 mm)
(für Anzugsdrehmomente unter 25 Nm): Sechskanteinsätze für SW 4 – 5 – 5,5 – 6 – 7 – 8 – 9 – 10 – 11 und 12 mm.
Mit 1/2"-Vierkantantrieb (12,5 mm)
(für Anzugsdrehmomente über 25 Nm): 13 – 14 – 15 – 16 – 17 – 18 – 19 – 21 – 22 und 24 mm. Alle Teile matt-verchromt und gut lesbar markiert.
Sonstiger Inhalt siehe Abbildung.

NO 23 292

Feinmechaniker-Satz mit Knüppelratsche 1/4", 50-teilig.



Steckschlüsseinsätze von 4 – 13 mm. Tiefbetteinsätze 6 – 10 mm (für weit überstehende Gewindebolzen). Schraubereinsätze mit Vierkantantrieb für Schlitzschrauben, Kreuzschlitzschrauben, TX-Schrauben (mit stirnseitiger Bohrung) und Innensechskantschrauben. Außen-TX-Einsätze Gr. E 4 – E 10. Kreuzgelenk. 2 Verlängerungen. Schraubergreif mit Vierkant. Dazu 5 abgewinkelte Innensechskantschlüssel Gr. 1,25 – 1,5 – 2 – 2,5 und 3 mm.
Sonstiger Inhalt siehe Abbildung.

NO 23 280

Spezialsatz für TX- und Innensechskantschrauben, 42-teilig.



Mit 1/4"-Vierkantantrieb (6,3 mm)
(für Anzugsdrehmomente bis 25 Nm): Schraubereinsätze für Innensechskantschrauben Gr. 2 – 6 mm und Schraubereinsätze TX 8 – TX 40 (mit stirnseitiger Bohrung) sowie Außen-TX E 4 bis E 10.
Mit 1/2"-Vierkantantrieb (12,5 mm)
(für Anzugsdrehmomente von 25 – 210 Nm): Schraubereinsätze für Innensechskantschrauben Gr. 7 – 14 (kurze Version, 55 mm) und Gr. 6 – 12 (lange Version, 100 mm), für TX-Schrauben Gr. 45 – 60 (kurze Version) und für Außen-TX Gr. E 12 – E 20. Dazu 5 abgewinkelte Innensechskantschlüssel Gr. 1,25 – 1,5 – 2 – 2,5 und 3 mm.
NO 23 290

NO 23 650: Seit 25 Jahren der Klassiker unter Werkzeugkoffern weltweit.

Mit hochkarätigem Schraubwerkzeug. Jetzt in der 7. Generation.

PROXXON
INDUSTRIAL

DIN
ISO



SlimLine-Ring-Gabelschlüssel von 6 – 19 mm. 14 Schlüssel mit SW 16 und 18, neu nach ISO für Schrauben M 10 und M 12).

1/2"-Steckschlüsseleinsätze: 14 Einsätze (inkl. SW 11, 16, 18 und 21 mm).

Schlosserhammer (300 g) mit Graphitstiel für unübertroffene Vibrationsdämpfung. Handliche, rutschfeste Weichkomponente im Griffbereich.

Zündkerzenspezialeinsätze 16 und 21 und die immer wichtiger werdende SW 18.

Umschalratsche mit Entriegelungs-Mechanismus.

Wasserpumpenzange 250 mm

8-teilige Pocket-Schlüsselsätze für Innensechskantschrauben (HX 1,5 – 8 mm) und für TX-Schrauben (TX 9 – 40).

FLEX-DOT Schraubendreher

- 3 – 5,5 und 8
- + 1 – 2

KNIPEX

Kombizange 180 mm

KNIPEX

PKW- und Universalwerkzeugkoffer

Ring-Gabelschlüssel von 6 – 19 mm. 1/2"-Steckschlüsseleinsätze von 8 – 24 mm. Zündkerzen-Spezialeinsätze 16 – 18 und 21 mm. Autolichtprüfer mit Kabel und Krokoklemme (für Kfz-Elektrik). Sonstiger Inhalt siehe Abbildung. Jedes Teil hat seinen festen Platz: Ordnung für immer!

NO 23 650



Von PROXXON-Designer Helmut Scholz:
Ein Koffer ohne Schnickschnack aus hochwertigem POLYPROPYLEN. Trittfest, schlagfest, benzin- und säurebeständig.

Der kompakte Begleiter für den mobilen Einsatz.

Mit Werkzeug vom Feinsten.

**DIN
ISO**

Universal-Werkzeugtasche
Die wichtigsten Handwerkzeuge in funktionaler Textiltasche.



Extrem kompakt!
Außenmaße: 335 x 295 x 60 mm.

KNIPEX
Kombizange 180 mm
Wasserpumpenzange 250 mm

1/4"-Steckschlüsseleinsätze
4 – 14 mm

Winkelschlüssel-Satz
HX 1,5 – 10 mm

Schlosserhammer
300 g, Graphitstiel

1/4"-Ratsche
Schraubengriff

Spannungsprüfer
nach VDE 0680

FLEX-DOT
Schraubendreher

- ⊖ 3 – 5,5
- ⊕ 1 – 2

Sechskant-Bits

- ⊕ 1 – 2 – 3
- ⊖ 4 – 5,5 – 6,5
- ⊕ 3 – 4 – 5 – 6
- ⊕ 8 – 10 – 15 – 20 – 25 – 30

SlimLine
Ring-Gabelschlüssel
8 – 10 – 13 – 17

Jedes Teil hat seinen festen Platz: Stabile Werkzeugtafel und hochwertige Schaumeinlage mit deutlichen Markierungen.

1/4"-Ratsche (aus einem Stück geschmiedet). Steckschlüsseleinsätze 1/4" von 4 – 14 mm inkl. Verlängerung 100 mm und Schraubengriff. Magnethalter sowie je 1 Adapter Sechskant/Vierkant und Innensechskant/Innenvierkant. 16 Sechskantbits aus hochlegiertem

Spezialstahl. *SlimLine*-Ring-Gabelschlüssel 8 – 17. Winkel-Schlüssel-Satz HX 1,5 bis 10 mm. Schlosserhammer 300 g mit glasfaserverstärktem Graphitstiel. Sonstiger Inhalt siehe Abbildung.

NO 23 670

Das L-BOXX-System: Ordnung und Sicherheit im Handwerk

für Aufbewahrung und Transport.

PROXXON
INDUSTRIAL

DIN
ISO

69 hochkarätige Werkzeuge griffbereit platziert!

L-BOXX® - System L 102 (extrem niedrig!)



Ordentlich, schnell und problemlos aufbewahren, crashtester transportieren. Kompatibel mit zahlreichen Fahrzeugeinrichtungen namhafter Hersteller. Außenmaße: 445 x 358 x 118 mm. Werkzeugtafel und Schaumstoffeinlage aus hochwertigen Materialien.



Handwerker-Universal-Werkzeugkoffer im bewährten L-BOXX-System

14 Steckschlüsseleinsätze 1/2" (12,5 mm) 8 – 24 mm, Standard-Ratsche 1/2", Kardangelenk, Verlängerungen 125 und 250 mm, 4 Tiefbett-Steckschlüsseleinsätze 10 – 19 mm. 15 SlimLine-Ring-Maulschlüssel 6 – 21 mm, *MicroSpeeder*-Ratschenschlüssel 10 x 13 und 17 x 19 mm, 5 Schlitz-Schraubendreher 3 – 6,5 mm, Kreuzschlitz PH 1

und 2, Spannungsprüfer, Winkelschlüsselsätze HX und TX (je 9-teilig), **KNIPEX**-Kombizange 180 mm und **KNIPEX**-Wasserpumpenzange 250 mm, Schlosserhammer (300 g) mit Graphitstiel.

NO 23 660

1/4"
6,3 mm

Ratschen, Steckschlüssel-Einsätze und Bedienelemente für die feine Mechanik. Aus Chrom-Vanadium-Stahl 31 CrV 3.

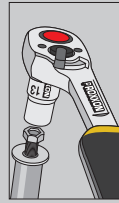

Knüppelratsche 1/4". Die Robuste!

Mit makelloser Verzahnung: Mehrere der 72 Zähne rasten gleichzeitig ein und übertragen extremes Drehmoment. Umschalthebel für Rechts- und Linkslauf. Entriegelungs-Mechanismus: Lösen der Einsätze durch Knopfdruck. Kopf und Schaft aus einem Stück CrV-Stahl geschmiedet, 2x vernickelt und matt-verchromt. Griff aus öl- und säurefestem TPR (Thermoplastic Rubber) mit praktischer Bohrung zum Aufhängen.

NO 23 330

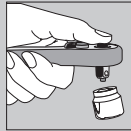

Ratsche 2000 1/4". Die extrem Flache!

Mit handlichem Griffteil aus weichgriffigem HYTREL von Dupont und praktischer Bohrung zum Aufhängen. Präziser Ratschenantrieb mit 44 Zähnen für lange Lebensdauer und hohes Drehmoment. Umschalthebel für Rechts- und Linkslauf. Entriegelungs-Mechanismus: Lösen der Einsätze durch Knopfdruck.

NO 23 170



Standard-Ratsche 1/4". Die vielfach Bewährte!

Mit Umschaltfunktion direkt auf dem Ratschenmechanismus. Mehrere der 52 Zähne rasten gleichzeitig ein und übertragen extrem hohe Drehmomente. Entriegelungs-Mechanismus: Lösen der Einsätze durch Knopfdruck. Kopf und Schaft aus einem Stück CrV-Stahl geschmiedet, 2x vernickelt und matt-verchromt. Griff aus öl- und säurefestem TPR (Thermoplastic Rubber) mit praktischer Bohrung zum Aufhängen.

NO 23 092



Standard-Ratsche 1/4". Mit flexiblem Kopf!

Kopf in 6 Positionen bis 90° durch Knopfdruck arretierbar. Ideal, wenn es eng und knifflig wird. Sonst exakt wie die oben beschriebene Standardratsche 1/4" (NO 23 092).

NO 23 074

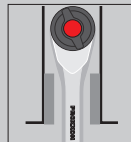

ROTARY-Ratsche 1/4". Mit zusätzlicher Winkelschraubfunktion!

Durch Drehen des Griffes kann einseitig auf Anschlag vorgespannt werden. Wenige Millimeter reichen zum Lösen und Festziehen. Im „Leerlauf“ wird durch die Rotation des Griffes geschraubt. Feinverzahntes Getriebe (52 Zähne) mit Umschaltfunktion. Entriegelungs-Mechanismus: Lösen der Einsätze durch Knopfdruck.

NO 23 082

MICRO-Ratschen für knifflige Arbeiten und wo es eng wird! Zum Schrauben im Motorraum, unter der Instrumententafel, am Airbag, für Arbeiten an der Klimaanlage, an der Innenverkleidung, am Schiebedach etc.

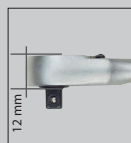

MICRO-Kompaktratsche mit 1/4"-Vierkantantrieb.

Mit extrem schlankem Kopf (23 x 12 mm). Feinverzahnt: mehrere der 72 Zähne rasten gleichzeitig ein und übertragen hohes Drehmoment. Umschalthebel für Rechts- und Linkslauf. Entriegelungs-Mechanismus: Lösen der Einsätze durch Knopfdruck. Aus CrV-Stahl geschmiedet, 2 x vernickelt und mattverchromt. Griff aus öl- und säurefestem TPR (Thermoplastic Rubber). Gesamtlänge 120 mm. Mit praktischer Bohrung zum Aufhängen.

NO 23 160



MICRO-Bit-Ratsche mit 1/4"-Sechskantaufnahme.

Für die Aufnahme von 1/4"-Standardbits. Mit Magneteinsatz. Distanz vom Umschalthebel bis zur Bit-Spitze nur 30 mm. Technik und Anwendung sind identisch mit der obigen Beschreibung für die MICRO-Kompaktratsche 1/4".

NO 23 158



1/4"
6,3 mm

Ratschen, Steckschlüssel-Einsätze und Bedienelemente

für die feine Mechanik. Aus Chrom-Vanadium-Stahl 31 CrV 3.

		Größe	Artikel Nummer
	1/4"-T-Griff mit Gleitstück	100 mm	23 704
	1/4"-Verlängerung	50 mm 100 mm 150 mm	23 707 23 708 23 705
	1/4"-Flexible Verlängerung	150 mm	23 706
	1/4"-Kardangelen		23 709
	1/4"-Magnethalter für Sechskant-Bits mit Innen- und Außensechskant. Ideal zum Arbeiten mit Elektroschrauber und Bohrmaschine.		23 703
	Bohrmaschinenadapter für 1/4"-Steckschlüsseinsätze		23 700
	Kombi-Adapter mit 1/4"-Vierkant und 1/4"-Bit-Aufnahme Zur Aufnahme von 1/4"-Vierkant-Steckschlüsseinsätzen und 1/4"-Sechskant-Standard-Bits (6,3 mm). Zur Verwendung in Akku- und Elektroschraubern.		23 783
	1/4"-Schraubendrehergriff mit Vierkant an Schaft- und Griffstück	140 mm	23 702
	1/4"-Adapter für Sechskant-Bits ❶ (DIN 3126) Innenvierkant auf Innensechskant		23 780
	1/4"-Adapter ❷ 1/4"-Innenvierkant auf 3/8"-Außenvierkant		23 782
	1/4"-Adapter ❸ mit 1/4"-Außenvierkant auf 1/4"-Außensechskant		23 701
	1/4"-Steckschlüsseinsatz Hergestellt aus CrV-Stahl. Gesamtlänge 25 mm.	4 mm 4,5 mm 5 mm 5,5 mm 6 mm 6,5 mm 7 mm 8 mm 9 mm 10 mm 11 mm 12 mm 13 mm 14 mm	23 710 23 711 23 712 23 713 23 714 23 715 23 716 23 718 23 720 23 722 23 724 23 726 23 728 23 729

Größe Artikel
Nummer



1/4"-Tiefbett-Steckschlüsseinsatz
Für lang überstehende Gewindebolzen.
Hergestellt aus CrV-Stahl. Gesamtlänge 50 mm.

4 mm	23 767
5 mm	23 768
5,5 mm	23 769
6 mm	23 770
7 mm	23 772
8 mm	23 774
9 mm	23 776
10 mm	23 778
11 mm	23 777
12 mm	23 775
13 mm	23 779
14 mm	23 773



1/4"-Innensechskant-Einsatz, 33 mm
Sechskant aus Chrom-Silicium-Mangan-Molybdän-
Stahl. Sockel aus CrV-Stahl.

HX 2 mm	23 744
HX 2,5 mm	23 746
HX 3 mm	23 743
HX 4 mm	23 745
HX 5 mm	23 747
HX 5,5 mm	23 748
HX 6 mm	23 749
HX 8 mm	23 751



1/4"-Außen-TX-Einsatz
Hergestellt aus CrV-Stahl. Gesamtlänge 25 mm.

E 4	23 788
E 5	23 790
E 6	23 792
E 7	23 793
E 8	23 794
E 10	23 796



1/4"-TTX-Einsatz, 33 mm
(mit stirnseitiger Bohrung)
Klinge aus Chrom-Silicium-Mangan-Molybdän-Stahl.
Sockel aus CrV-Stahl.

TTX 5	23 755
TTX 6	23 752
TTX 8	23 753
TTX 10	23 754
TTX 15	23 756
TTX 20	23 758
TTX 25	23 760
TTX 27	23 761
TTX 30	23 762
TTX 40	23 764



1/4"-Schlitzschrauben-Einsatz, 33 mm
Klinge aus Chrom-Silicium-Mangan-Molybdän-Stahl.
Sockel aus CrV-Stahl.

FD 4 mm	23 737
FD 5,5 mm	23 739
FD 7 mm	23 741
FD 8 mm	23 742

1/4"-Kreuzschlitzschrauben-Einsatz, 33 mm
Klinge aus Chrom-Silicium-Mangan-Molybdän-Stahl.
Sockel aus CrV-Stahl.

PH 1	23 730
PH 2	23 731
PH 3	23 732



1/4"-Poqidriv-Einsatz, 33 mm
Klinge aus Chrom-Silicium-Mangan-Molybdän-Stahl.
Sockel aus CrV-Stahl.

PZ 1	23 733
PZ 2	23 735

3/8"
10 mm

Ratschen, Steckschlüssel-Einsätze und Bedienelemente

handlich und kompakt! Aus Chrom-Vanadium-Stahl 31 CrV 3.

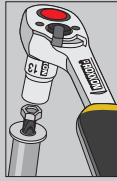

Knüppelratsche 3/8". Die Robuste!

Makellose Verzahnung: Mehrere der 72 Zähne rasten gleichzeitig ein und übertragen ein extremes Drehmoment. Umschalthebel für Rechts- und Linkslauf. Entriegelungs-Mechanismus: Lösen der Einsätze durch Knopfdruck. Kopf und Schaft aus einem Stück CrV-Stahl geschmiedet. 2x vernickelt und matt-verchromt. Griff aus öl- und säurefestem TPR (Thermoplastic Rubber) mit praktischer Bohrung zum Aufhängen.

NO 23 332

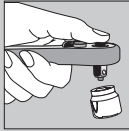

Ratsche 2000 3/8". Die extrem Flache!

Mit handlichem Griffteil aus weichgriffigem HYTREL von Dupont und praktischer Bohrung zum Aufhängen. Präziser Ratschenantrieb mit 44 Zähnen für lange Lebensdauer und hohes Drehmoment. Umschalthebel für Rechts- und Linkslauf. Entriegelungs-Mechanismus: Lösen der Einsätze durch Knopfdruck.

NO 23 180



Standard-Ratsche 3/8". Die vielfach Bewährte!

Mit Umschaltfunktion direkt auf dem Ratschenmechanismus. Mehrere der 52 Zähne rasten gleichzeitig ein und übertragen extrem hohe Drehmomente. Entriegelungs-Mechanismus: Lösen der Einsätze durch Knopfdruck. Kopf und Schaft aus einem Stück CrV-Stahl geschmiedet, 2x vernickelt und matt-verchromt. Griff aus öl- und säurefestem TPR (Thermoplastic Rubber) mit praktischer Bohrung zum Aufhängen.

NO 23 094

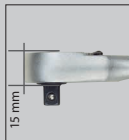

MICRO-Kompaktratsche 3/8". Mit extrem schlankem Kopf!

Feinverzahnt: mehrere der 72 Zähne rasten gleichzeitig ein und übertragen hohes Drehmoment. Umschalthebel Rechts-/Linkslauf. Entriegelungs-Mechanismus: Lösen der Einsätze durch Knopfdruck. Aus CrV-Stahl geschmiedet, 2 x vernickelt und matt-verchromt. Griff aus öl- und säurefestem TPR (Thermoplastic Rubber).

NO 23 162

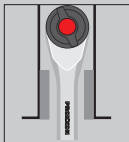

ROTARY-Ratsche 3/8". Mit zusätzlicher Winkelschraubfunktion!

Durch Drehen des Griffes kann einseitig auf Anschlag vorgespannt werden. Wenige Millimeter reichen zum Lösen und Festziehen. Im „Leerlauf“ wird durch die Rotation des Griffes geschraubt. Feinverzahntes Getriebe (52 Zähne) mit Umschaltfunktion. Entriegelungs-Mechanismus: Lösen der Einsätze durch Knopfdruck.

NO 23 083



3/8"-Verlängerung mit Gleitstück

Adapter 3/8"-Außenvierkant auf 1/2"-Innenvierkant

Größe Artikel
Nummer

200 mm 23 558



3/8"-Verlängerung

75 mm 23 554
150 mm 23 556



3/8"-Kardangelen

23 560



3/8"-Adapter

3/8"-Innenvierkant auf 1/4"-Außenvierkant
(Gleitstück für 1/4"-Verlängerung)

23 564

3/8"-Innenvierkant auf 1/2"-Außenvierkant (Gleitstück für 1/2"-Verlängerung)

23 566



Bohrmaschinenadapter

für 3/8"-Steckschlüsseinsätze

23 562

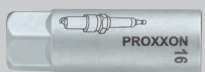

3/8"-Zündkerzen-Steckschlüsseinsatz

Mit TPR (Thermoplastic Rubber) -Einsatz zum Festhalten der Kerze. 64 mm lang.

16 mm 23 550
18 mm 23 551

Dito, 70 mm lang

19 mm 23 541
21 mm 23 552

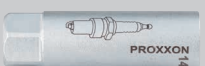

3/8"-Zündkerzen-Steckschlüsseinsatz für Sechskant und Doppelsechskant (Bi-HX)

Besonders schlank (Ø 20 mm). Mit TPR (Thermoplastic Rubber)-Einsatz zum Festhalten der Kerze. 64 mm lang.

14 mm 23 553



3/8"-Steckschlüsseinsatz
Hergestellt aus CrV-Stahl.

Größe	Artikel Nummer
6 mm	23 500
7 mm	23 502
8 mm	23 504
9 mm	23 506
10 mm	23 508
11 mm	23 510
12 mm	23 512
13 mm	23 514
14 mm	23 516
15 mm	23 518
16 mm	23 520
17 mm	23 522
18 mm	23 523
19 mm	23 524
21 mm	23 526
22 mm	23 528
24 mm	23 530



3/8"-Tiefbett-Steckschlüsseinsatz
Für lang überstehende Gewindebolzen.
Hergestellt aus CrV-Stahl.
Gesamtlänge 46 mm.

8 mm	23 532
9 mm	23 534
10 mm	23 536
11 mm	23 538
12 mm	23 540
13 mm	23 542
14 mm	23 543

Dito, Gesamtlänge 64 mm.

15 mm	23 544
17 mm	23 546
18 mm	23 548
19 mm	23 549
22 mm	23 545
24 mm	23 547



3/8"-Innensechskant-Einsatz, 50 mm
Klinge aus Chrom-Silicium-Mangan-Molybdän-Stahl. Sockel aus CrV-Stahl.

HX 4 mm	23 575
HX 5 mm	23 576
HX 6 mm	23 578
HX 7 mm	23 579
HX 8 mm	23 580
HX 9 mm	23 577
HX 10 mm	23 581
HX 11 mm	23 573



3/8"-Außen-TX-Einsätze
Hergestellt aus CrV-Stahl.

E 6	23 612
E 7	23 613
E 8	23 614
E 10	23 616
E 12	23 618
E 14	23 620
E 18	23 624



3/8"-TX-Einsatz, 50 mm
Sechskant aus Chrom-Silicium-Mangan-Molybdän-Stahl. Sockel aus CrV-Stahl.

TX 10	23 583
TX 15	23 582
TX 20	23 584
TX 25	23 585
TX 27	23 586
TX 30	23 587
TX 40	23 588
TX 45	23 589
TX 50	23 590



3/8"-Schlitzschrauben-Einsatz, 50 mm
Klinge aus Chrom-Silicium-Mangan-Molybdän-Stahl. Sockel aus CrV-Stahl.

FD 4 mm	23 591
FD 5,5 mm	23 592
FD 8 mm	23 593

3/8"-Kreuzschlitzschrauben-Einsatz, 50 mm
Klinge aus Chrom-Silicium-Mangan-Molybdän-Stahl. Sockel aus CrV-Stahl.

PH 1	23 594
PH 2	23 595
PH 3	23 596



3/8"-Vielzahn-Einsatz, 50 mm
Für XZN-Schrauben.
Klinge aus Chrom-Silicium-Mangan-Molybdän-Stahl. Sockel aus CrV-Stahl.

VZ 5	23 628
VZ 6	23 629
VZ 8	23 631
VZ 10	23 633

1/2"
12,5 mm

Ratschen, Steckschlüssel-Einsätze und Bedienelemente

für kraftvollen Einsatz. Aus Chrom-Vanadium-Stahl 31 CrV 3.

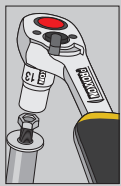

Knüppelratsche 1/2" Die Robuste!

Mit makelloser Verzahnung: Mehrere der 72 Zähne rasten gleichzeitig ein und übertragen ein extremes Drehmoment. Umschalthebel für Rechts- und Linkslauf. Entriegelungs-Mechanismus: Lösen der Einsätze durch Knopfdruck. Kopf und Schaft aus einem Stück CrV-Stahl geschmiedet. 2x vernickelt und matt-verchromt. Griff aus öl- und säurefestem TPR (Thermoplastic Rubber) mit praktischer Bohrung zum Aufhängen.
NO 23 334

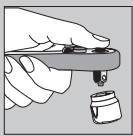

Ratsche 2000 1/2" Die extrem Flache!

Mit handlichem Griffteil aus weichgriffigem HYTREL von Dupont und praktischer Bohrung zum Aufhängen. Präziser Ratschenantrieb mit 44 Zähnen für lange Lebensdauer und hohes Drehmoment. Umschalthebel für Rechts- und Linkslauf. Entriegelungs-Mechanismus: Lösen der Einsätze durch Knopfdruck.
NO 23 190

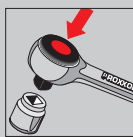

Standard-Ratsche 1/2" Die vielfach Bewährte!

Mit Umschaltfunktion direkt auf dem Ratschenmechanismus. Mehrere der 52 Zähne rasten gleichzeitig ein und übertragen extrem hohe Drehmomente. Entriegelungs-Mechanismus: Lösen der Einsätze durch Knopfdruck. Kopf und Schaft aus einem Stück CrV-Stahl geschmiedet, 2x vernickelt und matt-verchromt. Griff aus öl- und säurefestem TPR (Thermoplastic Rubber) mit praktischer Bohrung zum Aufhängen.
NO 23 096

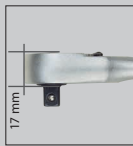

MICRO-Kompaktratsche mit 1/2" Mit extrem schlankem Kopf!

Feinverzahnt: mehrere der 72 Zähne rasten gleichzeitig ein und übertragen hohes Drehmoment. Umschalthebel Rechts-/Linkslauf. Entriegelungs-Mechanismus: Lösen der Einsätze durch Knopfdruck. Aus CrV-Stahl geschmiedet, 2 x vernickelt und matt-verchromt. Griff aus öl- und säurefestem TPR (Thermoplastic Rubber).
NO 23 164



ROTARY-Ratsche 1/2" Mit zusätzlicher Winkelschraubfunktion!

Durch Drehen des Griffes kann einseitig auf Anschlag vorgespannt werden. Wenige Millimeter reichen zum Lösen und Festziehen. Im „Leerlauf“ wird durch die Rotation des Griffes geschraubt. Feinverzahntes Getriebe (52 Zähne) mit Umschaltfunktion. Entriegelungs-Mechanismus: Lösen der Einsätze durch Knopfdruck.
NO 23 084



Extralanger Hebel mit Gelenk und Ratschenfunktion!

Für das Lösen von festsitzenden Schrauben ohne großen Kraftaufwand. Robuster Ratschenmechanismus (60 Zähne) mit Ringumschaltung. Griff aus öl- und säurefestem TPR (Thermoplastic Rubber).
NO 23 090 Gesamtlänge 43 cm



1/2"-Verlängerung mit Gleitstück

Adapter 1/2"-Außenvierkant auf 3/8"-Innenvierkant

Größe Artikel
Nummer

250 mm 23 457



1/2"-Verlängerung

64 mm 23 452
125 mm 23 454
250 mm 23 456



1/2"-Adapter

1/2"-Innenvierkant auf 3/8"-Außenvierkant (Gleitstück für 3/8"-Verlängerung)

23 458



1/2"-Kardangelen

23 450



Bohrmaschinenadapter

für 1/2"-Steckschlüsseleinsätze

23 460

	Größe	Artikel Nummer			
	1/2"-Zündkerzen-Steckschlüsseinsatz Mit TPR (Thermoplastic Rubber)-Einsatz zum Festhalten der Kerze. 65 mm lang. Dito , 70 mm lang	16 mm 23 442 18 mm 23 443 19 mm 23 445 21 mm 23 444			
		1/2"-Zündkerzen-Steckschlüssel mit Magneteinsatz Ein kräftiger Dauermagnet erleichtert das Aufstecken und hält die Zündkerze bombenfest. 65 mm lang. Dito , 70 mm lang	16 mm 23 392 18 mm 23 394 19 mm 23 395 21 mm 23 396		
			1/2"-Steckschlüsseinsatz Ab 19 mm vierkantseitig abgedreht. Hergestellt aus CrV-Stahl.	8 mm 23 400 9 mm 23 402 10 mm 23 404 11 mm 23 406 12 mm 23 408 13 mm 23 410 14 mm 23 412 15 mm 23 414 16 mm 23 415 17 mm 23 416 18 mm 23 417 19 mm 23 418 20 mm 23 419 21 mm 23 420 22 mm 23 422 23 mm 23 423 24 mm 23 424 27 mm 23 426 30 mm 23 428 32 mm 23 430 34 mm 23 431 36 mm 23 429	
				1/2"-Tiefbett-Steckschlüsseinsatz Für lang überstehende Gewindebolzen. Hergestellt aus CrV-Stahl. Gesamtlänge 79 mm.	10 mm 23 355 11 mm 23 356 12 mm 23 357 13 mm 23 358 14 mm 23 359 15 mm 23 360 16 mm 23 361 17 mm 23 362 18 mm 23 363 19 mm 23 364 21 mm 23 365 22 mm 23 366 24 mm 23 367
				1/2"-Innensechskant-Einsatz, 55 mm Sechskant aus Chrom-Silicium-Mangan-Molybdän-Stahl. Sockel aus CrV-Stahl.	HX 5 mm 23 476 HX 6 mm 23 477 HX 7 mm 23 478 HX 8 mm 23 479 HX 9 mm 23 463 HX 10 mm 23 480 HX 11 mm 23 465 HX 12 mm 23 481 HX 14 mm 23 482 HX 17 mm 23 471 HX 19 mm 23 473
				1/2"-Innensechskant-Einsatz, 100 mm Sechskant aus Chrom-Silicium-Mangan-Molybdän-Stahl. Sockel aus CrV-Stahl.	HX 5 mm 23 484 HX 6 mm 23 475 HX 7 mm 23 485 HX 8 mm 23 486 HX 9 mm 23 466 HX 10 mm 23 487 HX 11 mm 23 467 HX 12 mm 23 483 HX 14 mm 23 468

1/2"
12,5 mm



1/2"-Außen-TX-Einsatz
Hergestellt aus CrV-Stahl.

Größe Artikel
Nummer

E 10	23 380
E 12	23 382
E 14	23 384
E 16	23 386
E 18	23 388
E 20	23 390
E 24	23 391



1/2"-TX-Einsatz, 55 mm
Klinge aus Chrom-Silicium-Mangan-Molybdän-Stahl. Sockel aus CrV-Stahl.

TX 20	23 488
TX 25	23 489
TX 27	23 490
TX 30	23 491
TX 40	23 492
TX 45	23 493
TX 50	23 494
TX 55	23 446
TX 60	23 447
TX 70	23 448

1/2"-TX-Einsatz, 100 mm
Klinge aus Chrom-Silicium-Mangan-Molybdän-Stahl. Sockel aus CrV-Stahl.

TX 40	23 495
TX 45	23 496
TX 50	23 497
TX 55	23 498
TX 60	23 499



1/2"-Vielzahn-Einsatz, 55 mm
Für XZN-Schrauben.
Klinge aus Chrom-Silicium-Mangan-Molybdän-Stahl. Sockel aus CrV-Stahl.

VZ 5	23 318
VZ 6	23 319
VZ 8	23 321
VZ 10	23 323
VZ 12	23 325
VZ 14	23 327
VZ 16	23 328
VZ 18	23 329

1/2"-Vielzahn-Einsatz, 100 mm
Für XZN-Schrauben.
Klinge aus Chrom-Silicium-Mangan-Molybdän-Stahl. Sockel aus CrV-Stahl.

VZ 6	23 370
VZ 8	23 371
VZ 9	23 376
VZ 10	23 372
VZ 12	23 373
VZ 14	23 374
VZ 16	23 377
VZ 18	23 378



1/2"-Vielzahn-Steckschlüssel-Einsatz, 12-kant
Hergestellt aus CrV-Stahl.

9 mm	23 304
10 mm	23 305
12 mm	23 307
18 mm	23 311
19 mm	23 312
21 mm	23 314

3/4"
19 mm

Steckschlüsselsatz mit 3/4"-Vierkantantrieb.

Für Lastwagen, Traktoren und Maschinen, 14-teilig.

10 Einsätze von 22 – 50 mm. 520 mm lange Umschaltratsche (72 Zähne) mit Entriegelungs-Mechanismus. Hebel mit Gleitstück (500 mm). Je eine Verlängerung 200 und 400 mm.

NO 23 300



Werkstatt-Spezialsätze für lange Gewindebolzen und Schrauben.

Mit geschmiedeten, kurzen Rohrsteckschlüsseln und von außen fassender Ratsche.



14-teiliger Spezialsatz von 13 bis 27 mm

Mit Umschaltratsche, Griff aus TPR (Thermoplastic Rubber), 55 mm-Verlängerung (auch offene Bauweise) und Adapter mit 1/2"-Vierkant (12,5 mm). In stabiler Stahlbox (pulverbeschichtet) mit starker Formeinlage aus Kunststoff.

NO 23 604

13-teiliger Spezialsatz von 5,5 bis 14 mm

Mit Umschaltratsche, Griff aus TPR (Thermoplastic Rubber), 55 mm-Verlängerung (auch offene Bauweise) und Adapter mit 1/4"-Vierkant (6,3 mm). In stabiler Stahlbox (pulverbeschichtet) mit starker Formeinlage aus Kunststoff.

NO 23 602

Rollgabelschlüssel aus CrV-Stahl geschmiedet. Nach DIN 3117/ISO 6787.

Extralange Version mit hautfreundlichem Griff aus öl- und säurefestem TPR (Thermoplastic Rubber) und Bohrung zum Aufhängen. Schlanker Kopf mit geschliffenen Backen. Präzise Führung der beweglichen Backe mit leichtgängiger Verstellung über eine gerändelte Schnecke. Gut lesbare Millimeter-Skala für Schlüsselweiten und zum Messen von Werkstücken.



maximale
Schlüsselweite

NO 23 990	RG 200	24,5 mm
NO 23 992	RG 250	29 mm
NO 23 994	RG 300	34 mm

IMPACT-Steckschlüsselsätze für Radmutter. Einsätze mit Kunststoffhülle und eingesetztem Kunststoffteil als Anschlag verhindern Beschädigungen der Alufelgen-Oberfläche.

Zum Einsatz mit Druckluftschrauben 1/2". Hochlegierter Spezialstahl für extreme Verschleißfestigkeit und maximales Drehmoment von 500 Nm. Je ein Stück 17 – 19 und 21 mm in stabiler Stahlbox (pulverbeschichtet).

- NO 23 938 Standardausführung, 85 mm
- NO 23 970 extralange Ausführung, 130 mm

IMPACT-Steckschlüsseleinsätze einzeln. Standardlänge: 85 mm.

- NO 23 962 Größe 17
- NO 23 964 Größe 19
- NO 23 966 Größe 21

IMPACT-Steckschlüsseleinsätze einzeln. Extralang: 130 mm.

- NO 23 972 Größe 17
- NO 23 974 Größe 19
- NO 23 976 Größe 21



MicroClick-Drehmomentschlüssel. Präzisionswerkzeuge mit hoher Genauigkeit (Toleranz)

Stück für Stück kalibriert und endgeprüft. Mit Prüfzertifikat.



Automatische Kurzauslösung: Deutliches hör- und spürbares vorgewählten Drehmomentes.



Deutlich lesbare Analoganzeige für das vorgewählte Drehmoment.

Ergonomischer Griff, den man durch seine Formgebung automatisch mittig greift. Wichtig für exaktes Auslösen.

Zusätzliche Mikro-Skala zum Feinjustieren.

Simple Vorwählen des Drehmomentes durch Drehen des gerändelten Ringes. Die Position wird dann durch Einschubring fixiert.



Hinweis:
IMPACT-Steckschlüsseinsätze für Radmuttern finden Sie auf Seite 19!

Stabiler, ovaler Schaft aus Stahl. Mit optimalem Rostschutz: 2x vernickelt, anschließend matt-verchromt.

Stück für Stück kalibriert und endgeprüft. Mit dauerhaft gelasener Seriennummer zur Identifikation.

MicroClick MC 320. Für 60 – 320 Nm.

Mit 1/2"-Vierkantantrieb (12,5 mm). Gesamtlänge 610 mm. Sonst wie oben beschrieben.

NO 23 354

MicroClick MC 200. Für 40 – 200 Nm.

Mit 1/2"-Vierkantantrieb (12,5 mm). Gesamtlänge 530 mm. Sonst wie oben beschrieben.

NO 23 353

MicroClick MC 100. Für 20 – 100 Nm.

Mit 3/8"-Vierkantantrieb (10 mm). Gesamtlänge 430 mm. Besonders für Motorräder geeignet. Sonst wie oben beschrieben.

NO 23 351

MicroClick MC 60. Für 12 – 60 Nm.

Mit 3/8"-Vierkantantrieb (10 mm). Gesamtlänge 370 mm. Sonst wie oben beschrieben.

NO 23 350

MicroClick MC 30. Für 6 – 30 Nm.

Mit 1/4"-Vierkantantrieb (6,3 mm). Gesamtlänge 335 mm. Sonst wie oben beschrieben.

NO 23 349



eranz nach ISO 6789 +/- 3%).

Click-Signal beim Erreichen des

Praktischer Entriegelungsmechanismus:
Der Aufsatz sitzt fest und löst sich auf
Knopfdruck von selbst.



MicroClick-Drehmomentschlüssel sind Präzisionswerkzeuge.
Ein praktischer Kunststoffkoffer zum Aufbewahren gehört zum Lieferumfang.

3/4"
19 mm **MicroClick-MC 500. Für 100 – 500 Nm.**

Für den Einsatz bei Reparaturen an Klein-LKW, Transportern und Traktoren. Mit 3/4"-Vierkantantrieb (19 mm). Ratschenmechanismus und Umschaltung von Rechts- auf Linksgang.

Stabiler Schaft aus Stahl mit optimalem Rostschutz: 2 x vernickelt, anschließend matt-verchromt. Stück für Stück kalibriert und endgeprüft (mit Prüzfertifikat). Toleranz nach ISO 6789: +/- 3%.

Deutlich lesbare Analoganzeige mit zusätzlicher Mikro-Skala zum Feinjustieren. Gesamtlänge 820 mm. Verpackt im praktischen Kunststoffkoffer.

NO 23 340

Hinweis:

MicroClick-Drehmomentschrauber MC 2 (0,4 – 2 Nm),
MC 5 (1 – 5 Nm) und MC 10 (2 – 10 Nm) sowie
MicroClick-Drehmomentschlüssel MC 15 (3 – 15 Nm)
finden Sie auf Seite 23.



Anzugsdrehmomente für Schaftschrauben mit metrischen Regelgewinden (DIN 13, Teil 13) und Kopfaufmaßmaßen (DIN 912, 931, 934).
Der Reibungskoeffizient wurde bei einer Schraube, die nicht nachbehandelt bzw. phosphatiert ist, ermittelt (Eindrehzustand ungeschmiert, leicht geölt).

mm	HX	INHX	FM-TX	M-TX	XZN	Nm ¹⁾
M 1,6	SW 3,2	HX 1,5	TX 5	-	-	0,2
M 2	SW 4	HX 1,5	TX 6	-	-	0,35
M 2,5	SW 5	HX 2	TX 7; 8	-	-	0,8
M 3	SW 5,5	HX 2,5	TX 9; 10	E 4	-	1,3
M 3,5	SW 6	HX 2,5	TX 15	E 4	-	2
M 4	SW 7	HX 3	TX 20	E 5; 6	-	2,9
M 5	SW 8	HX 4	TX 25; 27	E 6; 8	-	6
M 6	SW 10	HX 5	TX 27; 30	E 8; 10	VZ 5	10,2
M 7	SW 11	HX 5	TX 40	E 8; 10	VZ 5	16
M 8	SW 13	HX 6	TX 45	E 10; 12	VZ 6	25
M 10	SW 16; 17	HX 8	TX 45; 50	E 12; 14	VZ 8	50
M 12	SW 18; 19	HX 10	TX 55	E 14; 18	VZ 10	86
M 14	SW 21; 22	HX 12	TX 60	E 18; 20	VZ 12	138
M 16	SW 24	HX 14	TX 70	E 20	VZ 14	215
M 18	SW 27	HX 14	TX 80	E 24	-	296
M 20	SW 30	HX 17	TX 90	E 24	-	420
M 22	SW 32; 34	-	-	-	-	573
M 24	SW 36	HX 19	-	-	-	725

¹⁾ Schraubenqualität 8.8; Gewindereibzahl $\mu=0,14$
PROXXON S.A., LU-6868 Wecker



MicroClick-Drehmomentschrauber

Automatische Kurzauslösung beim Anziehen von Schrauben: Deutlich hör- und fühlbares Click-Signal, wenn das vorgewählte Drehmoment erreicht ist. Einstellen des Drehmomentes durch Drehen des gerändelten Ringes am Griffende. Durch Einschub des Ringes wird der gewählte Wert fixiert. Gut lesbare Fensterskala.



MicroClick MC 2. Für 0,4 – 2 Nm.

50 mm langer, schlanker Schaft mit Magnet-Aufnahme für Standardbits 1/4" (6,3 mm). Dazu Adapter mit 1/4"-Außensechskant auf 1/4"-Außenvierkant für Steckschlüsseleinsätze. Genauigkeit +/- 6%. Gesamtlänge 170 mm. Gewicht 135 g. **NO 23 343**



MicroClick MC 5. Für 1 – 5 Nm.

Zusätzliche Mikro-Skala zur Feinjustierung: 1 Drehung = 1 Nm. Skalenring mit 0,1 Nm-Teilung. Mit 1/4"-Vierkant (6,3 mm) für Steckschlüsseleinsätze und aufsteckbaren Adapter mit Federhülse zur formschlüssigen Haltung von 1/4"-Standardbits (6,3 mm). Genauigkeit +/- 6%. Gesamtlänge 165 mm. **NO 23 347**

MicroClick MC 10. Für 2 – 10 Nm.

Feinjustierung: 1 Drehung = 2 Nm. Skalenring mit 0,2 Nm-Teilung. Mit stirnseitiger 1/4"-Aufnahme zum Aufsetzen eines T-Griffes mit Gleitstück (gehört zum Lieferumfang).

NO 23 348



Hinweis:

Ein ergonomisch gut geformter Schraubendreher-Griff ermöglicht Drehmomente von 6 – 8 Nm. Deshalb hat der MC 10 eine 1/4"-Aufnahme stirnseitig für den Einsatz eines Hebels.

MicroClick Drehmomentschlüssel MC 60-Multi und MC 200-Multi. Für Rechts- und Linksanzug.

Gabelschlüsselaufsätze ermöglichen seitlichen Zugang: Zum Anziehen von Schrauben und Muffen an Rohrverbindungen, Hydraulikleitungen, Gewindestangen. Automatische Kurzauslösung: deutlich hör- und spürbares Click-Signal bei Erreichen des vorgewählten Drehmomentes. Hohe Auslösungsgenauigkeit nach DIN/ ISO 6789. Toleranz +/- 3%. Mit Prüfzertifikat. Verpackt im praktischen Kunststoffkoffer.

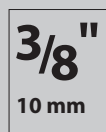

MicroClick MC 60-Multi. Für 12 - 60 Nm.

Aufsteckwerkzeuge mit Einsteck-Vierkant (9 x 12 mm) zum Verrasten mit Federstift: 10 Gabelschlüssel, aus CrV-Stahl geschmiedet, in SW 10 – 11 – 12 – 13 – 14 – 15 – 16 – 17 – 18 und 19 mm. Ratschenkopf mit 3/8"-Vierkant

(10 mm), dazu 4 Schraubereinsätze HX 5 – 6 – 7 und 8 mm. **NO 23 341**

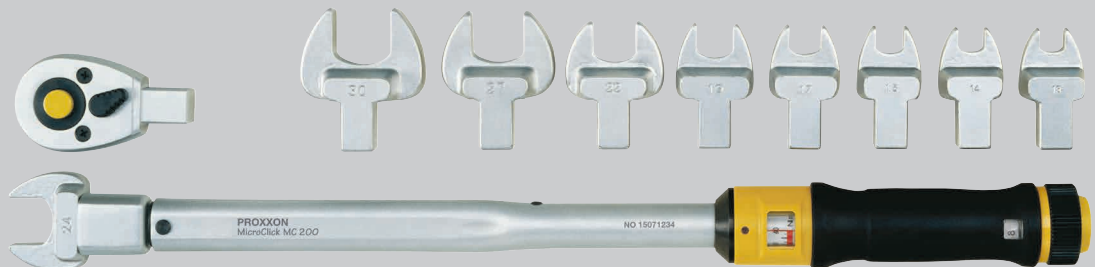
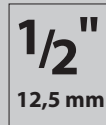

MicroClick MC 200-Multi. Für 40 - 200 Nm.

Aufsteckwerkzeuge mit Einsteck-Vierkant (14 x 18 mm) zum Verrasten mit Federstift: 9 Gabelschlüssel, aus CrVStahl geschmiedet, in SW 13 – 14 – 15 – 17 – 19 – 22 – 24 – 27 und 30 mm. Ratschenkopf mit 1/2"-Vierkant (12,5 mm).

NO 23 342

**MicroClick-Drehmomentschlüssel MC 15
Für 3 – 15 Nm.**

Automatische Kurzauslösung beim Anziehen von Schrauben: Deutlich hör- und fühlbares Click-Signal, wenn das vorgewählte Drehmoment erreicht ist. Einstellen des Drehmomentes durch Drehen des gerändelten Ringes am Griffende. Durch Einschub des Ringes wird der gewählte Wert fixiert. Gut lesbare Analog-anzeige mit zusätzlicher Mikro-Skala zum Feinjustieren. Skalenring mit 0,4 Nm-Teilung. Antrieb durch 1/4"-Vierkant (6,3 mm) mit Adapter für 1/4"-Standard-Schrauberrbits. Umschaltbar von Rechts- auf Linkslauf. Genauigkeit +/- 3%. Gesamtlänge 195 mm.



NO 23 345



MicroClick-Drehmomentschlüssel sind Präzisionswerkzeuge. Ein praktischer Kunststoffkoffer zum Aufbewahren gehört zum Lieferumfang.

Mit 1/4"-Vierkant und Umschalthebel für Rechts- und Linkslauf.

Stück für Stück kalibriert und endgeprüft. Mit dauerhaft gelasertes Seriennummer zur Identifikation.

Deutlich lesbare Analog-Anzeige mit zusätzlicher Mikro-Skala zum Feinjustieren.



**Elektronische Drehmomentschlüssel MC 100/E und MC 200/E
Für Industrie, Gewerbe und Labors: Ideal für Verschraubungen mit Dokumentationspflicht. Für Rechts- und Linksgewinde.**

Digitalanzeige für vorgewählte Maßeinheiten und Ergebnisanzeige: Zehn verschiedene Soll Drehmomente können vorgewählt und gespeichert werden. Auch die gewünschte Toleranz (1 - 9%). Bluetooth-Schnittstelle: Verbindung mit Smartphone oder Tablet zur Bedienung und Messwert-Dokumentation in Echtzeit. Stück für Stück kalibriert und endkontrolliert. Mit Prüfzertifikat. Inklusive 3 AAA-Batterien.

MC 100/E. Für 10 – 100 Nm.
3/8"-Vierkantantrieb (10 mm).
NO 23 337

MC 200/E. Für 20 – 200 Nm.
1/2"-Vierkantantrieb (12,5 mm).
NO 23 338



Echtzeit-Bedienung per App.



LED-Anzeige zur optischen Kontrolle der Auslösung.

Digitalanzeige für vorgewählte Maßeinheiten und Ergebnisanzeige.

Eingabetasten zum Programmieren und zum Abrufen der Ergebnisse.

Bluetooth-Schnittstelle für Messwert-Export.

Vibrations-Alarm im Griffbereich zur sensorischen Auslösung.

MicroSpeeder mit Ratschenfunktion ringseitig.

Für zeitsparendes Arbeiten ohne Umsetzen. Extralange Ausführung.

PROXXON

INDUSTRIAL

Durch 72-zahnigen Innenring aus hochlegiertem Spezialstahl erfolgt der Antrieb bereits bei einer Hebelbewegung von 5°. Dennoch liegen die übertragbaren Drehmomente weit über DIN/ISO. Schäfte aus CrV-Stahl mit optimalem Oberflächenschutz: 2x vernickelt und 1x mattverchromt. Deutlich lesbare Schlüsselweiten durch Laser-Markierverfahren!



Die abgekapselte Getriebe-konstruktion macht's möglich.



Für Schlüsselweiten extrem geringe Außenmaße (A + B). Kopf zudem sehr schlank.

Wo herkömmliche Schlüssel nicht mehr umgesetzt werden können, bewährt sich die Ratschen-Funktion!



MicroSpeeder in Standardausführung (gerade, schlanke Form ohne Umschaltung).



Mit Ratschenfunktion ringseitig. Für zeitsparendes Arbeiten ohne Umsetzen! Ideal zum "Einstechen" in enge Räume. Zum Motorenaus- und -einbau, an Automatik-Getrieben, an Hinterachsen u.v.m.

MicroSpeeder in Standardausführung, einzeln

NO 23 257	Größe 8
NO 23 258	Größe 9
NO 23 259	Größe 10
NO 23 260	Größe 11
NO 23 261	Größe 12
NO 23 262	Größe 13
NO 23 263	Größe 14
NO 23 264	Größe 15
NO 23 265	Größe 16
NO 23 266	Größe 17
NO 23 267	Größe 18
NO 23 268	Größe 19
NO 23 270	Größe 21
NO 23 271	Größe 22
NO 23 273	Größe 24

MicroSpeeder in gerader, schlanker Form im Satz, 7-teilig.

Je ein Stück in extralanger Ausführung in den Größen 8 – 10 – 13 – 16 – 17 – 18 und 19 mm, wie hier beschrieben. In stabiler Stahlbox (pulverbeschichtet).

NO 23 275



Gerade Form ohne Umschaltung. Der Schlüssel wird einfach umgelegt.



MicroSpeeder-Satz im Klapphalter. 8 – 19 mm. 10-teilig.



Mit Ratschenmechanismus ringseitig und Hebelumschaltung. Für Rechts- und Linkslauf. Für zeitsparendes Arbeiten ohne Umsetzen. Ideal zum Schrauben an Planflächen durch 15°-Abwinkelung ringseitig. Eingeklinkt im funktionalen Klapphalter hat jeder Schlüssel seinen festen Platz. Der ideale Begleiter zur Baustelle. Mit zusätzlicher Option der Wandbefestigung in der Werkstatt. Mit deutlichen Größenkennzeichnungen. Ordnung für immer!

Je ein Stück in extralanger Ausführung in den Größen 8 – 10 – 11 – 12 – 13 – 14 – 16 – 17 – 18 und 19 mm.

NO 23 126



MicroSpeeder mit Hebelumschaltung und 15° Abwinkelung ringseitig.



Ein Umlegen des um 15° abgewinkelten Kopfes (ringseitig) ist nicht möglich. Deshalb hat dieser Schlüsseltyp eine Hebelumschaltung für Rechts- und Linkslauf. Ideal zum Schrauben an Planflächen.

MicroSpeeder mit Hebelumschaltung, einzeln

- NO 23 130 Größe 8
- NO 23 131 Größe 9
- NO 23 132 Größe 10
- NO 23 133 Größe 11
- NO 23 134 Größe 12
- NO 23 135 Größe 13
- NO 23 136 Größe 14
- NO 23 137 Größe 15
- NO 23 138 Größe 16
- NO 23 139 Größe 17
- NO 23 140 Größe 18
- NO 23 141 Größe 19
- NO 23 143 Größe 21
- NO 23 144 Größe 22
- NO 23 146 Größe 24

MicroSpeeder mit Umschaltung im Satz, 7-teilig.

Je ein Stück in extralanger Ausführung in den Größen 8 – 10 – 13 – 16 – 17 – 18 und 19 mm, wie hier beschrieben. In stabiler Stahlbox (pulverbeschichtet).

NO 23 124



Kopf um 15° abgewinkelt. Ideal zum Schrauben auf Planflächen.

MicroSpeeder mit Ratschenfunktion.

Für zeitsparendes Arbeiten ohne Umsetzen. Extralange Ausführung.

Doppelring-MicroSpeeder in gerader, schlanker Form. Ideal zum „Einstecken“ in enge Räume.



Gerade Form ohne Umschaltung.
Der Schlüssel wird einfach umgelegt.

Zum Motorenaus- und -einbau, an Automatik-Getrieben, an der Hinterachse usw. Ratschenfunktion mit 72-zahnigem Innenring aus hochlegiertem Spezialstahl. Der Antrieb erfolgt bereits bei einer Hebelbewegung von 5°. Schäfte aus CrV-Stahl mit optimalem Oberflächenschutz: 2 x vernickelt und 1 x mattverchromt. Mit Laserbeschriftung und deutlich lesbaren Schlüsselweiten.

NO 23 241 Größe 8 x 9
NO 23 243 Größe 10 x 11
NO 23 244 Größe 10 x 13
NO 23 246 Größe 12 x 13

NO 23 247 Größe 14 x 15
NO 23 249 Größe 16 x 18
NO 23 250 Größe 17 x 19
NO 23 252 Größe 22 x 24

MicroSpeeder mit selbsthemmendem Gelenk ringseitig. Zum Abwinkeln bis 90° nach beiden Seiten.



Die für das Arbeiten in der Praxis sehr angenehme Selbsthemmung des Gelenkes ist auch nach mehr als 10.000 Betätigungen unvermindert vorhanden. Durch die Flexibilität unübertroffen, wenn es eng und knifflig wird.

MicroSpeeder mit Gelenk, einzeln

NO 23 045 Größe 8 mm
NO 23 046 Größe 9 mm
NO 23 047 Größe 10 mm
NO 23 048 Größe 11 mm
NO 23 049 Größe 12 mm
NO 23 050 Größe 13 mm
NO 23 051 Größe 14 mm
NO 23 052 Größe 15 mm
NO 23 053 Größe 16 mm
NO 23 054 Größe 17 mm
NO 23 055 Größe 18 mm
NO 23 056 Größe 19 mm
NO 23 058 Größe 21 mm
NO 23 059 Größe 22 mm
NO 23 061 Größe 24 mm

MicroSpeeder mit selbsthemmendem Gelenk im Satz, 7-teilig.

Je ein Stück in extralanger Ausführung in den Größen 8 – 10 – 13 – 16 – 17 – 18 und 19 mm, wie hier beschrieben. In stabiler Stahlbox (pulverbeschichtet).

NO 23 068



Selbsthemmendes Gelenk:
Unübertroffen, wenn es eng und knifflig wird!

4fach-MicroSpeeder. Nur ein Werkzeug für die wichtigsten

PKW-Schrauben: 10 – 13 – 17 – 19 mm.

PROXXON
INDUSTRIAL



Ratschenfunktion mit 72-zahnigem Innenring aus hochlegiertem Spezialstahl. Der Antrieb erfolgt bereits bei einer Hebelbewegung von 5°. Hebelumschaltung für Rechts- und Linkslauf. Schaft aus CrV-Stahl mit optimalem Oberflächenschutz: 2 x vernickelt und 1 x mattverchromt. Mit Laserbeschriftung und deutlich lesbaren Schlüsselweiten. Gesamtlänge 210 mm.

NO 23 236

Hinweis:

Der 4fach-MicroSpeeder ist im Vergleich zum Einsatz von zwei MicroSpeedern mit Doppelring 10 x 13 und 17 x 19 zwar etwas klobiger. Man kann bei Größe 13 und 19 auch nicht durchstecken. Aber dafür hat man nur ein Werkzeug in der Tasche!

Speeder-Ratschenschlüssel in Standardversion. Mit Umschaltmechanismus. Leicht, handlich und vor allem für Montagearbeiten geeignet.

Speeder-Ratschenschlüsselsatz, 6-teilig.

Von 6 – 19 mm. Je ein Schlüssel SW 6 x 7, 8 x 9, 10 x 11, 12 x 13, 14 x 15 und 17 x 19. Zuverlässiger Ratschenmechanismus mit Ring-Einsatz aus CrV-Stahl (umschaltbar). In stabiler Stahlbox (pulverbeschichtet) mit Klappverschluss. Formeinsatz mit praktischem Ablagefach für Kleinteile (die in der Abbildung gezeigten Muttern gehören nicht zum Lieferumfang).

NO 23 231

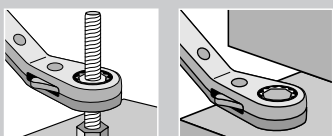

DIN
ISO



Speeder-Ratschenschlüssel, einzeln

NO 23 201 6 x 7
NO 23 204 8 x 9
NO 23 205 10 x 11
NO 23 207 10 x 13
NO 23 209 12 x 13

NO 23 211 14 x 15
NO 23 214 16 x 18
NO 23 215 17 x 19
NO 23 216 19 x 21



- Aufwendige Oberflächenbehandlung (2x vernickelt, 1x verchromt) mit hautfreundlichem Finish.
- Mit dauerhafter Laserbeschriftung und großen, deutlich lesbaren Schlüsselweiten in mm.
- Polierte Köpfe, schlank und dünnwandig. Dennoch liegen die Drehmomentwerte weit höher, als von DIN/ISO gefordert.
- Messtoleranzen sind enger als von DIN/ISO vorgegeben. Jedes Stück ist endkontrolliert.

SlimLine - Doppelmaulschlüsselsatz, 8-teilig. Komplett mit Halter. Nach DIN 3110 und ISO 3318.

Schlüsselweiten: 6 x 7, 8 x 9, 10 x 11, 12 x 13, 14 x 15, 16 x 17, 18 x 19 und 20 x 22 mm.

Jeder Schlüssel eingeklinkt in praktischem Kunststoffsockel mit Bohrungen für Wandbefestigung.

NO 23 800 Satz komplett



Jeder Schlüssel hat seinen festen Platz: Eingeklinkt in einem Kunststoffsockel, der auch an der Wand befestigt werden kann. Mit deutlichen Größenkennzeichnungen. Ordnung für immer!

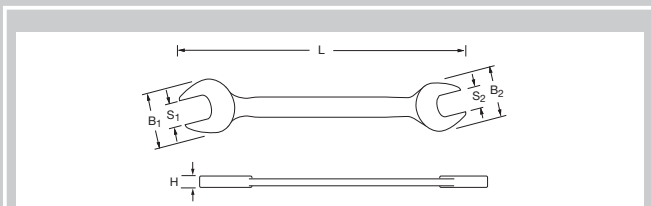

PROXXON INDUSTRIAL	SlimLine-Doppelmaulschlüssel, einzeln				
	S ₁ x S ₂	B ₁	B ₂	L	H
23 828	5 x 5,5 mm	13	14	111	3
23 830	6 x 7 mm	16	18	123	3,4
23 832	8 x 9 mm	20	22	140	3,5
23 834	10 x 11 mm	24	26	157	4,5
23 836	12 x 13 mm	28	29	173	4,7
23 838	10 x 13 mm	24	29	174	4,7
23 840	14 x 15 mm	32	34	190	5,5
23 842	16 x 17 mm	36	38	205	6
23 846	18 x 19 mm	38	42	220	6,5
23 848	17 x 19 mm	38	42	220	6,5
23 850	20 x 22 mm	43	46	235	7,5
23 852	21 x 23 mm	45	48	248	7,5
23 856	24 x 27 mm	49	55	268	8,5
23 860	30 x 32 mm	59	64	302	9,5
23 864	34 x 36 mm	65	79	320	10
23 866	41 x 46 mm	86	95	415	15



**SlimLine - Ring-Maulschlüsselsatz ,12-teilig.
Komplett mit Halter. Nach DIN 3113 und
ISO 3318 (ringseitig 15° abgewinkelt).**

Schlüsselweiten: 6-7-8-9-10-11-12-13-14-15-17 und 19 mm.
Jeder Schlüssel eingeklinkt in praktischem Kunststoffsockel mit
Bohrung zur Wandbefestigung.

NO 23 820 Satz komplett

**SlimLine - Ring-Maulschlüsselsatz, 15-teilig.
Mit den neuen ISO-Größen 16, 18 und 21 mm.
Sonst wie links beschrieben.**

Schlüsselweiten: 6-7-8-9-10-11-12-13-14-15-16-17-18-19 und 21 mm. Sonst wie links beschrieben.

NO 23 821 Satz komplett

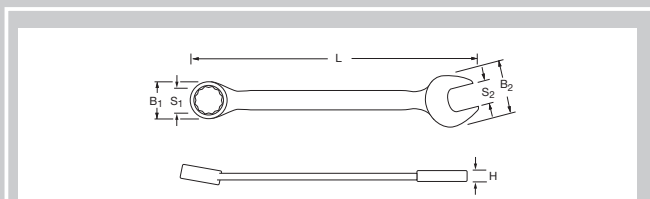

	S₁	B₁	B₂	L	H
23 905	5,5 mm	9	14	93	3,3
23 906	6 mm	10	16	100	3,5
23 907	7 mm	12	18	110	3,5
23 908	8 mm	13	20	120	4
23 909	9 mm	15	22	130	4
23 910	10 mm	16	24	140	4,5
23 911	11 mm	17	26	150	4,9
23 912	12 mm	19	28	160	5
23 913	13 mm	20	29	170	5,5
23 914	14 mm	22	32	180	5,8
23 915	15 mm	24	34	190	5,9
23 916	16 mm	25	36	195	5,9
23 917	17 mm	25	38	210	6,4
23 918	18 mm	28	38	216	6,9
23 919	19 mm	28	42	230	7,1
23 920	20 mm	30	46	250	7,3
23 921	21 mm	32	45	245	7,5
23 922	22 mm	33	46	270	8,2
23 924	24 mm	36	49	280	8,3
23 927	27 mm	39	55	310	9,1
23 930	30 mm	44	59	340	10
23 932	32 mm	46	64	360	10,8
23 933	34 mm	50	70	380	15
23 935	36 mm	54	74	410	18
23 937	41 mm	61	84	460	21

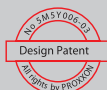

*SlimLine-Doppelringschlüssel sowie
SlimLine-Ring-Maulschlüsselsatz in
Textil-Wickeltasche (metrisch und zöllig)
finden Sie auf den Seiten 30/31.*



SlimLine - Schraubenschlüssel. Aus CrV-Stahl geschmiedet, sorgfältig gehärtet und vergütet. Mit deutlich lesbaren Schlüsselweiten.



SlimLine - Doppelringschlüsselsatz, 8-teilig. Komplett mit Halter. Nach DIN 838 und ISO 3318.

Schlüsselweiten: 6 x 7, 8 x 9, 10 x 11, 12 x 13, 14 x 15, 16 x 17, 18 x 19 und 20 x 22 mm. Jeder Schlüssel eingeklinkt in praktischem Kunststoffsockel mit Bohrungen für Wandbefestigung.

NO 23 810 Satz komplett

Jeder Schlüssel hat seinen festen Platz:
Eingeklinkt in einem Kunststoffsockel,
der auch an der Wand befestigt werden kann.
Mit deutlichen Größenzeichnungen.
Ordnung für immer!

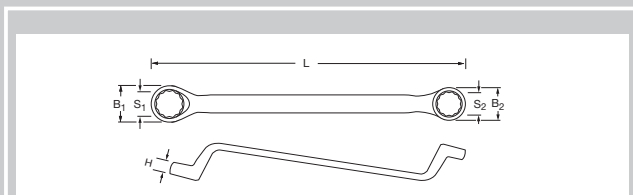

PROXXON INDUSTRIAL		SlimLine - Doppelringschlüssel, einzeln				
	$S_1 \times S_2$	B_1	B_2	L	H	
23 868	5 x 5,5 mm	9	10	162	5	
23 870	6 x 7 mm	10	12	173	5,6	
23 872	8 x 9 mm	13	14	182	6,1	
23 874	10 x 11 mm	16	17	200	7,9	
23 876	12 x 13 mm	18	19	212	8,5	
23 878	10 x 13 mm	16	19	212	8,5	
23 880	14 x 15 mm	21	23	225	9,8	
23 882	16 x 17 mm	24	25	245	10,4	
23 886	18 x 19 mm	27	28	260	11,3	
23 888	17 x 19 mm	25	28	216	11,3	
23 890	20 x 22 mm	30	32	285	12,8	
23 892	21 x 23 mm	31	33	310	12,9	
23 896	24 x 27 mm	34	38	335	13,9	
23 900	30 x 32 mm	42	45	375	15,3	



SlimLine - Schraubenschlüssel, kartonverpackt.

Komplette Sätze für Größen von 6 – 32 mm. Werkzeuge zum Anfassen.

SlimLine - Ring-Maulschlüsselsatz, 21-teilig. Von 6 – 32 mm.
Nach DIN 3113 und ISO 3318 (ringseitig 15° abgewinkelt).



Schlüsselweiten: 6 – 7 – 8 – 9 – 10 – 11 – 12 – 13 – 14 – 15 – 16 – 17 – 18 – 19 – 20 – 21 – 22 – 24 – 27 – 30 und 32 mm.
Übersichtlich verpackt im stabilen Karton.

NO 23 822 Satz komplett

SlimLine - Doppelmaulschlüsselsatz, 11-teilig. Von 6 – 32 mm. Nach DIN 3110 und ISO 3318.



Schlüsselweiten: 6 x 7, 8 x 9, 10 x 11, 12 x 13, 14 x 15, 16 x 17, 18 x 19, 20 x 22, 21 x 23, 24 x 27 und 30 x 32 mm.
Übersichtlich verpackt im stabilen Karton.

NO 23 802 Satz komplett

SlimLine - Doppelringschlüsselsatz, 11-teilig. Von 6 – 32 mm. Nach DIN 838 und ISO 3318.



Schlüsselweiten: 6 x 7, 8 x 9, 10 x 11, 12 x 13, 14 x 15, 16 x 17, 18 x 19, 20 x 22, 21 x 23, 24 x 27 und 30 x 32 mm.
Übersichtlich verpackt im stabilen Karton.

NO 23 812 Satz komplett

SlimLine - Ring-Maulschlüsselsätze für metrische und zöllige Schraubengrößen. Ringseitig 15° abgewinkelt. In praktischer, aufhängbarer Textil-Wickeltasche.

SlimLine - Ring-Maulschlüsselsatz für metrische Schraubengrößen. 12-teilig.



Schlüsselweiten: 6 – 7 – 8 – 9 – 10 – 11 – 12 – 13 – 14 – 15 – 17 – 19 mm

NO 23 825

SlimLine - Ring-Maulschlüsselsatz für zöllige Schraubengrößen. 12-teilig.



Schlüsselweiten: 1/4" – 9/32" – 5/16" – 11/32" – 3/8" – 7/16" – 1/2" – 9/16" – 5/8" – 11/16" – 3/4" und 13/16".

NO 23 816



Hinweis:

Praktische Tasche zum Aufhängen in der Werkstatt oder zum Aufwickeln für unterwegs.





Super-Sicherheits- und Spezialbitsatz mit teils exotischen Formen.

Nichts bleibt ungeschraubt!

■ Tiefloch-Bits (80 mm)
■ Normal-Bits (25 mm)

Klauenschlüssel-Bits. No. 6, 8. 

Innensechskant-Bits mit Innenbohrung. 4 und 5 mm. 

PH 1 und 2. 

Schlitzschrauben-Einsätze. Klingen 3 und 5,5 mm. 

 TX-Bits mit Innenbohrung (tamper-resistant). TX 10, TX 15, TX 20, TX 30.

TX-Bits mit Innenbohrung (tamper-resistant). 12 Stück von TX 5 – TX 40. 

Innensechskant-Bits mit Innenbohrung. Metrisch. 7 Stück von 2 – 8 mm. 

 TRI-WING-Bits. 5 Stück von TW 1 – TW 5.

 TORQ-SET-Bits. TS 6, TS 8 und TS 10.

TRI-WING-Bits. TW 1, 2 und 3. 

Außenvierkant-Bits SQ 00, SQ 01, SQ 02 und SQ 03. 

3 Clutch-Einsätze: C1, C2, C3. 

Innensechskant-Bits mit Innenbohrung. Zöllig. 6 Stück von 5/64" – 5/32". 

Klauenschlüssel-Bits. 5 Stück No 4 – No 12. 

Zur Komplettierung 7 gebräuchliche Bits (PH, PZ und für Schlitzschrauben).

XZN-Vielzahn-Bits. Gr. 5, 6 und 8. 



Super-Sicherheits- und Spezialbitsatz, 75-teilig

Mit 1/4"-Spezialbits (6,3 mm) in Standardlänge (25 mm) und extralang für Sacklöcher (80 mm). Dazu Schraubendreher mit formschlüssiger Haltung der Einsätze mittels Federhülse. Magnethalter zum Arbeiten mit Elektroschrauber oder Bohrmaschine. Adapter mit Außenvierkant und Außensechskant (male) und das Gegenstück mit Innenvierkant

und Innensechskant (female). Spezialeinsatz zum zentrischen Spannen von Schraubhaken u.ä. In stabilem Stahlkasten (pulverbeschichtet). Jedes Teil ist deutlich gekennzeichnet.

NO 23 107

Feinmechanikersatz mit 1/4"-MICRO-Bit-Ratsche, 36 Teile

Zum Schrauben auf engstem Raum. Kein Bit-Adapter nötig! MICRO-Bit-Ratsche mit 1/4"-Sechskantaufnahme. Mit Magneteinsatz. Distanz vom Umschalthebel bis zur Bit-Spitze nur 30 mm. Mit extrem schlankem Kopf (23 x 12 mm). Feinverzahnt: mehrere der 72 Zähne rasten gleichzeitig ein und übertragen hohes Drehmoment. Um-

schalthebel für Rechts- und Linkslauf. Aus CrV-Stahl geschmiedet, 2 x vernickelt und mattverchromt. Griff aus öl- und säurefestem TPR (Thermoplastic Rubber). Gesamtlänge 120 mm.

NO 23 109



Schraubersatz mit knickbarem Ratschen-Schraubendreher und

Magnethalter zum Arbeiten mit Elektroschraubern.

PROXXON

INDUSTRIAL

	25 mm	80 mm
⊖	FD 3-5,5-10	3-5,5-10
+	PH 1-2-3	1-2
✳	PZ 1-2-3	
✳	TTX 8-9-10-15-20 25-27-30-40	
✳	TX	10-15-20-25 27-30-40
⊙	HX 2,5-3-4-5-6	3-4-5-6



Schraubersatz mit knickbarem Ratschen-Schraubendreher und Magnethalter, 54-teilig.

23 Bits 1/4" (6,3 mm) in Standardlänge (25 mm) und 16 Bits extralang (80 mm) für Sacklöcher. Adapter mit Außenvierkant und Außensechskant (male) sowie das Gegenstück mit Innenvierkant und Innensechskant (female). Spezialeinsatz zum zentrischen Spannen von Schraubhaken und ähnlichem. 10 Steckschlüsseinsätze 1/4" von 5,5 - 13 mm. Dazu Magnethalter zum Arbeiten mit Elektroschrauber oder Bohrmaschine. In stabilem Stahlkasten (pulverbeschichtet).

NO 23 104

Knickbarer Schraubendreher mit Ratschenfunktion: Für mehr Drehmoment einfach abwinkel. Zum Arbeiten ohne Umsetzen. Für 1/4"-Standardbits.



Verrastung des Griffes durch Knopfdruck in normaler und abgewinkelter Version. Umschaltung von Rechts- auf Linkslauf durch Drehen des Schaltringes. In Mittelstellung wird die Ratschenfunktion eliminiert. Autolock-System: Bits werden nach Einschieben automatisch mittels Feder und Magnet fixiert. Zum Entnehmen Auswerfer nach hinten schieben.

NO 22 288

Bits in Industriequalität, formgenau und verschleißfest.



Aus Chrom-Molybdän-Silicium-Mangan-Vanadium legiertem Spezialstahl. Nach modernsten Verfahren gehärtet.

	25 mm	80 mm
✳	TTX 8-9-10-15-20 25-27-30-40	10-15-20-25-30
⊙	HX 2-2,5-3-4-5-6-8	3-4-5
✳	XZN 5-6-8	
+	PH 0-1-2	1
✳	PZ 1-2	
⊖	FD 3,5	



FLEX-DOT-Schraubendreher: Die Allrounder für Werkstatt und Montage.

PROXXON

INDUSTRIAL

DIN
ISO

Ergonomisches Design für ermüdungs- und schmerzfreies Arbeiten:

Gerundete Zwei-Komponenten-Griffform mit flexiblen Noppen „FLEX-DOT®“ für ermüdungs- und schmerzfreies Arbeiten. Gute Griffigkeit bei schnellem Umgreifen. Hohe Drehmomente und Andruckkräfte durch ausbalanciertes Design für horizontalen und vertikalen Ansatz.

Mit Querloch zum Aufhängen oder Ansetzen eines Hebels.

Öl- und säurebeständiger Spezialgummigriff, der nicht verklebt.

Deutliche Größenangaben durch Lasermarkierung auf matt-verchromten Schäften aus Chrom-Silicium-Mangan-Molybdän legiertem Spezialstahl.

Bearbeitete schwarze Spitze für höchste Präzision bei der Schraubenaufnahme. Vermindert das Abrutschen des Werkzeuges.

Klingen-Symbol und -Größe am Griffende.

Fingermulden für mehr „Grip“ beim Schnelldrehen.

Sechskant zum Ansatz eines Maulschlüssels als Hebel bei den Größen Schlitz 8 und 10 sowie PH 3 und PZ 3.



Schlitz-Schraubendreher

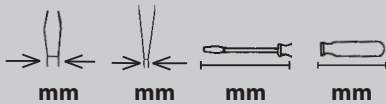

NO	mm	mm	mm	mm
22 010	3	0,5	100	75
22 012	4	0,8	100	75
22 014	5,5	1	125	100
22 016	6,5	1,2	150	110
22 018	8	1,2	175	122
22 020	10	1,6	200	122
22 026 Stubbi	5,5	1	25	60

HX-Ball (Kugelkopf)-Schraubendreher



NO	Innen HX	mm	mm
22 204	2	100	75
22 206	2,5	100	75
22 208	3	100	75
22 210	4	100	100
22 212	5	100	110
22 214	6	150	110
22 216	8	150	122



PHILLIPS-Kreuzschlitz-Schraubendreher

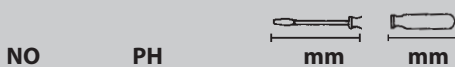

NO	PH	mm	mm
22 050	0	60	75
22 052	1	80	100
22 054	2	100	110
22 056	3	150	122
22 060 Stubbi	2	25	60

POZIDRIV-Kreuzschlitz-Schraubendreher



NO	PZ	mm	mm
22 070	0	60	75
22 072	1	80	100
22 074	2	100	110
22 076	3	150	122

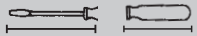

Tamper-TX-Schraubendreher (mit stirnseitiger Bohrung)

NO	TTX		
		mm	mm
22 230	8	75	75
22 232	10	100	100
22 234	15	100	100
22 236	20	100	100
22 238	25	100	110
22 240	27	100	110
22 242	30	100	110
22 244	40	100	110

Außensechskant-Schraubendreher

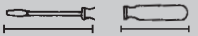
NO	Außen HX		
		mm	mm
22 260	5,5	125	110
22 262	6	125	110
22 264	7	125	110
22 266	8	125	110
22 268	9	125	110
22 270	10	125	110
22 272	11	125	110
22 274	12	125	110
22 276	13	125	110

Sinnvolle Schraubendreher-Zusammenstellungen für den täglichen Einsatz

Zusammenstellungen, die in keiner Werkzeugkiste fehlen sollten. Eine vollständige Erstausrüstung für Monteure und Servicetechniker.

FLEX-DOT-Schraubendrehersätze, 6-teilig

NO						
22 604	 	4 x Schlitz: 2 x Phillips:	3 PH 1	4 2	5.5	6.5
22 606	 	4 x Schlitz: 2 x Pozidriv:	3 PZ 1	4 2	5.5	6.5
22 640		6 x Tamper-TX:	TTX 10 25	15 30	20	40
22 642		6 x HX:	HX 2.5 5	3 6	4 8	
22 644		6 x Außen -HX:	5.5 8		6 10	7 13



Schraubendreher für 1/4"-Standard-Bits und 1/4"-Steckschlüsseleinsätze

Für 1/4"-Sechskant-Standard-Bits (6,3 mm). Die Magnetisierung der Bits fixiert Stahlschrauben. Einfaches Ansetzen der Schrauben.

NO 22 281



mm
100



mm
110

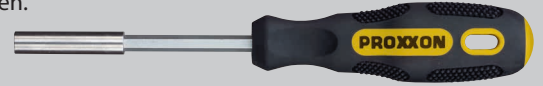

Für 1/4" Sechskant-Bits (6,3 mm). Mit Lock-System: Die Bits werden formschlüssig gehalten. Zum Lösen Ring nach hinten schieben.

NO 22 282



mm
110

mm
110



Für 1/4"-Vierkant-Steckschlüsseleinsätze und 1/4"-Sechskant-Standard-Bits (6,3 mm). Der Wechsel der Aufnahme erfolgt durch einfaches Verschieben der Aufnahmehülse.

NO 22 283



mm
110

mm
110

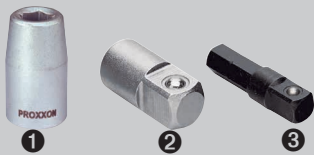
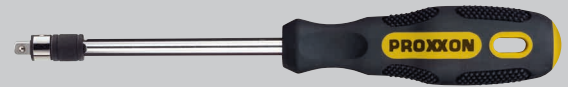

❶ 1/4"-Adapter für Sechskant-Bits
(DIN 3126) Innenvierkant auf Innensechskant

NO

23 780

❷ 1/4"-Adapter
1/4"-Innenvierkant auf 3/8"-Außenvierkant

23 782

❸ 1/4"-Adapter
mit 1/4"-Außenvierkant auf 1/4"-Außensechskant

23 701

MICRO-Spezial-Haken-Set, 4-teilig



Zum Einsatz im KFZ-Bereich, in Handwerk und Industrie. Ideal zum Trennen von Drähten, Entfernen von kleinen Sicherungen sowie zum Ein- und Ausbau von O-Ringen. Das Set besteht aus 4 Haken: (1) gerade Spitze, (2) 90° Winkelspitze, (3) 45° Winkelspitze und (4) volle Hakenspitze. Klingen-Ø 3 mm, Klingenslänge 80 mm. Gesamtlänge 155 mm.

NO 22 700

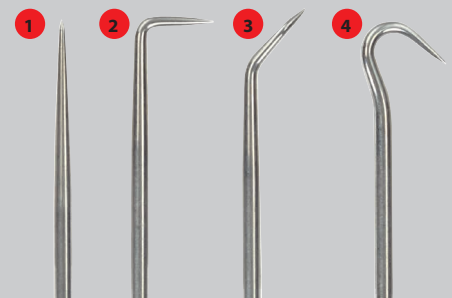

Feinstschraubendreher für Elektroniker, Kamerabauer, Uhrmacher, MICRO-Driver, 13-teilig

⊖	Schlitz:	1 x 50 – 2 x 50
⊕	Kreuzschlitz:	PH 000 x 50 – PH 0 x 50 – PH 1 x 50
⊛	TX:	5 x 50 – 6 x 50 – 7 x 50 – 8 x 50 – 10 x 50
⊙	HX:	1,5 x 50 – 2 x 50

NO 22 720

In funktionaler Tasche mit Reißverschluss. Inklusive Pinzette zum Greifen von kleinen Schrauben und Kleinteilen.

Schutzisolierte FLEX-DOT-Schraubendreher nach VDE-Standard

„VDE-Schraubendreher“ für sicheres Arbeiten an spannungsführenden Teilen bis 1.000 V-Wechselspannung. Ab FD 4 auf die Slim-type-Klinge gespritzte Schutzisolation, Stück für Stück geprüfte Sicherheit.



Standard-Klinge

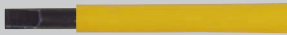

SLIM-type-Klinge



— Schutzisolierte-Schlitz-Schraubendreher



NO	mm	mm	mm	mm
22 300	2,5	0,4	75	75
22 304	4	0,8	100	100
22 306	5,5	1	125	100
22 308	6,5	1,2	150	110

+ Schutzisolierte-PHILLIPS-Kreuzschlitz-Schraubendreher

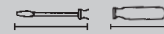

NO	PH	mm	mm
22 330	0	60	75
22 332	1	80	100
22 334	2	100	110

Schutzisolierte Kombiprofil SL/PZ Plus-Schraubendreher



Das neue Profil passt exakt in Plus/Minus-Schrauben, die in der Elektroinstallation verwendet werden, z.B. bei Schaltschränken, Sicherungskästen, Schaltern, Klemmleisten etc.

NO	
22 342	SL/PZ1 x 80 mm
22 344	SL/PZ2 x 100 mm

VDE-Schraubendrehersatz, 6-teilig

NO						
22 630	—	4 x Schlitz	2,5	4	5,5	6,5
	+	2 x PH	PH 1	PH 2		



Spannungsprüfer nach VDE 0680

Anzeige der Phasenspannung 220 – 250 V, 50/60 Hz (bis 500 Hz). Aus hochfestem ABS, mit aufgerauter, griffiger Oberfläche. Stück für Stück getestet bei 2.000 V.

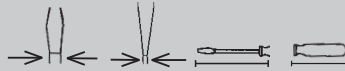

NO	mm	mm	mm	mm
22 390	3	0,5	60	75
22 392	3,5	0,5	80	100



Juweliere, Feinmechaniker, Modellbauer.

MICRO-Driver, 15-teilig

Klingen aus hochlegiertem Nickel-Chrom-Molybdän-Stahl (SAE 8660). Für extreme Härte und Zähigkeit. Verchromt, mit brüniertem Spitze. Ergonomisch geformter 2-Komponenten-Griff aus hochwertigem Kunststoff (schlagfest, öl- und säurebeständig) mit Weichkomponente im Griffbereich. Drehbarer Zentrierkopf und Fingermulde.

— Schlitz:	1 x 50 – 2 x 50 – 3 x 50
+ Kreuzschlitz:	PH 000 x 50 – PH 0 x 50 – PH 1 x 50
TX:	5 x 50 – 6 x 50 – 8 x 50 – 10 x 50 – 15 x 50
HX:	1,5 x 50 – 2 x 50 – 2,5 x 50 – 3 x 50

NO 28 148



L-Griff-Schraubendreher: Die robusten mit durchgehender Klinge.

PROXXON
INDUSTRIAL

Sind hohe Drehmomente beim Anziehen und Lösen von Schrauben erforderlich, ist der L-Griff-Schraubendreher die Lösung. Der ergonomische, asymmetrische Griff erleichtert die Arbeit im Dauereinsatz. Das Zwei-Komponenten-Design mit griffsympathischer Weichkomponente verringert Druckstellen bei hohem Kraftaufwand. Deutliche Größenangabe auf Schaft (gelasert) und Griff.

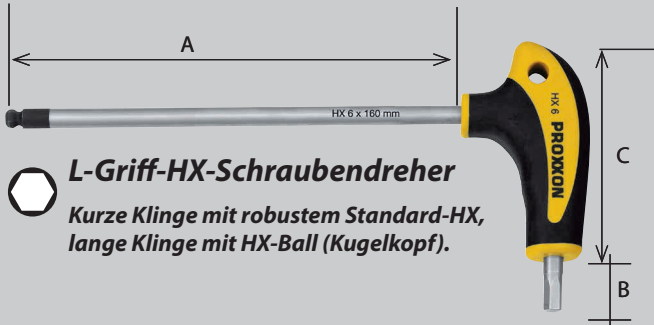

L-Griff-HX-Schraubendreher

Kurze Klinge mit robustem Standard-HX, lange Klinge mit HX-Ball (Kugelkopf).

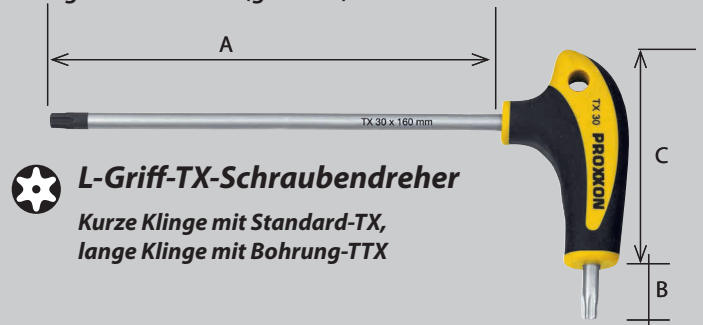

L-Griff-TX-Schraubendreher

Kurze Klinge mit Standard-TX, lange Klinge mit Bohrung-TTX

NO	HX	A mm	B mm	C mm
22 402	2	110	15	55
22 404	2,5	110	15	55
22 406	3	110	15	55
22 408	4	110	15	55
22 410	5	160	20	75
22 412	6	160	20	75
22 414	7	160	20	75
22 416	8	200	20	75
22 418	10	215	20	100

NO	TX	A mm	B mm	C mm
22 440	8	110	15	55
22 442	9	110	15	55
22 444	10	110	15	55
22 446	15	110	15	55
22 448	20	110	15	55
22 450	25	160	20	75
22 452	27	160	20	75
22 454	30	160	20	75
22 456	40	185	20	75
22 458	45	215	20	100
22 460	50	215	20	100



L-Griff-Schraubendrehersätze

Mit vielseitigem Halter für die Werkstatt. Deutliche Größenangaben am Halter zur übersichtlichen Aufbewahrung der L-Griff-Schraubendreher.

- NO** **Inhalt**
- 22 650 **8-tlg. L-Griff-HX-Satz mit Halter**
HX 2 – 2,5 – 3 – 4 – 5 – 6 – 8 – 10
- 22 652 **10-tlg. L-Griff-TX-Satz mit Halter**
TX 8 – 10 – 15 – 20 – 25 – 27 – 30 – 40 – 45 – 50



Winkelschlüsselsatz für Innensechskantschrauben (HX), 9-teilig.

Mit Sechskant-Kugelkopf am langen Schenkel (kurzer Schenkel gefast). Je ein Stück Größen 1,5 – 2 – 2,5 – 3 – 4 – 5 – 6 – 8 und 10 mm. Aus Chrom-Vanadium-Stahl. In praktischem Klapphalter.

NO 23 946

Winkelschlüsselsatz für TX-Schrauben, 9-teilig.

Je ein Stück TX 8 – 10 – 15 – 20 – 25 – 27 – 30 – 40 und 50. Aus Nickel-Chrom-Molybdän legiertem Spezialstahl. In praktischem Klapphalter.

NO 23 944

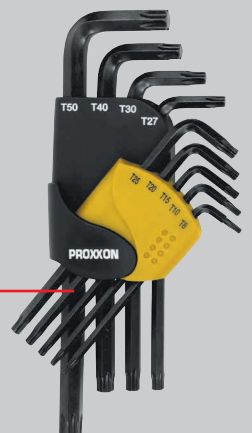

Akku-Schraubendreher ASD (3,6 V). Für Handgelenk-schonendes Schrauben.

Mit USB-Anschluss und Ladegerät. Für 1/4"-Standardbits.

3,6
VOLT

Elektronischer Akku-Schraubendreher für 1/4"-Standardbits.

Hinweis:

USB-Ladegerät 2,1 A (im Lieferumfang enthalten) lädt den Akku in ca. einer Stunde. An jedem USB-Anschluss kann geladen werden, z.B. auch im Fahrzeug auf dem Weg zum nächsten Einsatz.

25 mm	80 mm
⊕ PH 0 – 1 – 2	⊕ PH 1
⊖ HX 3 – 4 – 5	⊖ FD 3 – 5
✱ TX 10 – 15 – 20	



Ideal für Gewindeschrauben.

Das selbsthemmende Getriebe erlaubt gefühlvolles Festziehen der Schrauben von Hand bis 5 Nm. Biteinsatz und Schraube werden von einem starken Magneten gehalten. Selbst für größere Projekte verfügt der 2 Ah-Akku über ausreichend Betriebsdauer. Mit 12 hochwertigen Bits in Industriequalität (3 davon in extralanger Version).

Technische Daten:

Drehzahl: 250/min. Drehmoment 1,8 Nm. Kapazität 2 Ah (integriert). Länge 180 mm. Gewicht ca. 200 g.

NO 22 295

Universal- und Ölabsaugpumpe AP 12. Für mühelosen Ölwechsel in 2 – 3 Minuten.

Saugt problemlos Motoren-, Diesel- und Heizöl. Förderleistung ca. 250 l/h (mit 1/2"-Ansaugschlauch). Bei Ölwechsel mit Sonde ca. 3 l/min. (40 °C Öltemperatur). 200 cm lange Anschlussleitung mit Krokoklemmen für Batteriepole. Saug- und druckseitiger Anschlussstutzen für 1/2"-Schläuche. Mitgeliefert wird eine Sonde (ca. 800 mm lang, Außendurchmesser 6 mm) für den Ölmesstab-Schacht, fest verbunden mit einem Sauggewebeschlauch. Dazu ein transparenter Ablass-Schlauch 1/2", ca. 150 cm lang. Gehäuse aus glasfaserverstärktem POLYAMID, ca. 120 x 90 x 90 mm. Gewicht ca. 1,4 kg.

NO 25 262

Hinweis:

Die Ölabsaugsonde passt für alle Fahrzeuge, deren Ölmesstabrohr durchgehend über 6 mm Durchmesser hat. Dies ist bei den meisten Autotypen der Fall. Fragen Sie bitte Ihre Werkstatt.



Pocket-Schlüsselsatz für Innensechskantschrauben (HX), 8-teilig.

Je ein Stück 1,5 – 2 – 2,5 – 3 – 4 – 5 – 6 und 8 mm. Aus Chrom-Vanadium-Stahl, galvanisch veredelt. Halter mit grifffreundlicher Weichkomponente dient auch als Hebel.

NO 23 956



Pocket-Schlüsselsatz für TX-Schrauben, 8-teilig.

Je ein Stück TX 9 – 10 – 15 – 20 – 25 – 27 – 30 und 40. Aus Nickel-Chrom-Molybdän legiertem Spezialstahl. Halter mit grifffreundlicher Weichkomponente dient auch als Hebel.

NO 23 954

	Seite/Seiten	
	Steckschlüsselsätze und Werkzeugkoffer Steckschlüsselsatz 3/4"	2 – 10 18
	Ratschen, Steckschlüsseleinsätze und Bedienelemente	11 – 18
	Werkstatt-Spezialsätze, Rollgabelschlüssel IMPACT-Steckschlüsseleinsätze für Radmuttern	19
	MicroClick-Drehmomentschlüssel MicroClick-Drehmomentschrauber	20 – 23 22
	MicroSpeeder- und Speeder-Ratschenschlüssel	24 – 27
	SlimLine-Schraubenschlüssel	28 – 31
	Bit-Spezialsätze	32 – 33
	FLEX-DOT-Schraubendreher MICRO-Driver	34 – 38 36 – 37
	Winkel- und Pocket-Schlüsselsätze Akkuschraubendreher ASD, Universal- und Ölabsaugpumpe AP 12	38 – 39 39

Für das MICROMOT-System gibt es einen separaten 76-seitigen Katalog. Sie erhalten ihn kostenlos unter der unten angegebenen Adresse.



Aufgrund der ständigen Weiterentwicklung unserer Produkte behalten wir uns technische Änderungen vor. Irrtümer können wir nicht ausschließen.

PROXXON GmbH

Industriepark Region Trier • Dieselstraße 3 - 7 • DE-54343 Föhren
Telefon 0 65 02 – 93 17 – 0 • Telefax: 0 65 02 – 93 17 – 100
E-Mail: office@proxxon.com • www.proxxon.com